

**KANGOO**

**MANUAL DE UTILIZACIÓN**



# Bienvenido a bordo de su vehículo

---

**Este manual de utilización y de mantenimiento** reúne toda la información que le permitirá:

- conocer con detalle su vehículo y, por lo tanto, beneficiarse plenamente y en las mejores condiciones de utilización, de todas las funcionalidades y de todos los perfeccionamientos técnicos de los que está dotado.
- mantener un funcionamiento óptimo del vehículo mediante el simple, pero riguroso, seguimiento de los consejos de conservación.
- hacer frente, sin excesiva pérdida de tiempo, a las operaciones que no requieren la intervención de un especialista.

El tiempo que dedique a la lectura de este manual será ampliamente recompensado por los conocimientos que puede adquirir y por las novedades técnicas que descubrirá. Si todavía tiene dudas sobre algunos puntos, los técnicos de nuestra Red estarán encantados de proporcionarle cualquier información complementaria.

Para facilitarle la lectura de este manual, encontrará el símbolo siguiente:



**Para indicar una noción de riesgo, de peligro o una consigna de seguridad.**

La descripción de los modelos que figuran en este manual se ha establecido a partir de las características técnicas conocidas en la fecha de concepción de este documento. **El manual reagrupa todos los equipamientos** (de serie u opcionales) **existentes para estos modelos, su presencia en el vehículo depende de la versión, de las opciones elegidas y del país de comercialización.**

**Asimismo, en este documento pueden estar descritos algunos equipamientos que harán su aparición a lo largo del año.**

Por último, en todo el manual, cuando se hace referencia al Representante de la marca se trata de un Representante RENAULT.

Buen viaje al volante de su vehículo.

Traducido del francés. Se prohíbe la reproducción o traducción, incluso parcial, sin la autorización previa y por escrito del titular de los derechos.



# S U M A R I O

## Capítulos

Conozca su vehículo .....

1

La conducción .....

2

Su confort .....

3

Mantenimiento .....

4

Consejos prácticos .....

5

Características técnicas .....

6

Índice alfabético .....

7



# Capítulo 1: Conozca su vehículo

Llave, telemando por radiofrecuencia: generalidades . . . . .	1.2
Telemando por radiofrecuencia: utilización . . . . .	1.4
Bloqueo, desbloqueo de las puertas . . . . .	1.5
Puertas . . . . .	1.7
Condensación automática de los abrientes al circular . . . . .	1.11
Sistema antiarranque . . . . .	1.12
Apoyacabezas delanteros . . . . .	1.13
Apoyacabezas traseros . . . . .	1.14
Asientos delanteros . . . . .	1.15
Retrovisores . . . . .	1.16
Cinturones de seguridad . . . . .	1.17
Dispositivo complementario al cinturón de seguridad delantero . . . . .	1.21
Seguridad infantil: información general . . . . .	1.24
Fijación de la silla para niños . . . . .	1.26
Instalación del asiento para niños . . . . .	1.27
Puesto de conducción . . . . .	1.30
Cuadro de instrumentos: testigos luminosos . . . . .	1.32
Cuadro de instrumentos: visualizadores e indicadores . . . . .	1.35
Ordenador de a bordo . . . . .	1.37
Hora . . . . .	1.40
Señales acústicas y luminosas . . . . .	1.41
Iluminación y señalización exterior . . . . .	1.42
Reglaje de los faros . . . . .	1.43
Limpia/lavaparabrisas . . . . .	1.44
Limpia/lavaluneta . . . . .	1.45
Deshielo/desempañado . . . . .	1.46
Depósito de combustible . . . . .	1.47

# LLAVE, TELEMANDO POR RADIOFRECUENCIA: generalidades (1/2)

**A**



28178

## Llave A

- 1 Llave codificada del interruptor del motor de arranque, de las puertas y de la tapa de llenado de combustible.

La llave no debe utilizarse para funciones distintas a las descritas en el manual (abrir una botella...).

**B**

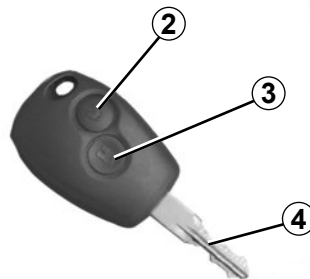

28175

## Telemando por radiofrecuencia B

- 2 Bloqueo de todas las puertas y de la tapa de llenado de combustible..
- 3 Desbloqueo de todas las puertas y de la tapa de llenado de combustible..
- 4 Llave codificada del interruptor del motor de arranque y de la puerta del conductor.

### Consejo

No acerque el telemando a ninguna fuente de calor, frío o humedad.



### Responsabilidad del conductor

No abandone nunca su vehículo, con la llave o con el telemando en su interior y dejando dentro del vehículo un niño (o un animal), aunque sea por un momento.

De hecho, éste podría ponerse en peligro o poner en peligro a otras personas arrancando el motor, accionando los equipamientos como por ejemplo los levantacristales o incluso bloquear las puertas.

Existe el riesgo de graves lesiones.

# LLAVE, TELEMANDO POR RADIOFRECUENCIA: generalidades (2/2)

## Campo de acción del telemando

Varía dependiendo del entorno: atención, por tanto, a las manipulaciones del telemando que pueden bloquear o desbloquear el vehículo por presiones fortuitas en los botones.

## Interferencias

La presencia de ciertos objetos (objetos metálicos, teléfonos portátiles, zona sometida a una fuerte radiación electromagnética...) cerca de la llave, puede crear interferencias e impedir el funcionamiento del sistema.

Atención: Hay riesgo de pérdida de la codificación al dejar las llaves cerca de fuentes electromagnéticas, como imanes, altavoces, etc.

### **Sustitución, necesidad de una llave o de un telemando adicional**

Diríjase exclusivamente a un Representante de la marca:

- en caso de sustitución de una llave, será necesario llevar el vehículo y todas sus llaves a un Representante de la marca para inicializar el conjunto;
- según el vehículo, tiene la posibilidad de utilizar hasta cuatro telemandos.

### **Fallo del telemando**

Asegúrese de tener siempre la pila en buen estado, del modelo adecuado y de introducirla correctamente. La duración de la pila es de aproximadamente dos años.

Para saber cómo cambiar la pila, consulte el párrafo «Telemando por radiofrecuencia: pila» en el capítulo 5.



## TELEMANDO POR RADIOFRECUENCIA: utilización

El bloqueo o desbloqueo de las puertas se realiza con el telemando **B**.

Es alimentado por una pila que hay que sustituir (consulte el párrafo «Telemando por radiofrecuencia: pilas» en el capítulo 5).



### Responsabilidad del conductor

No abandone nunca su vehículo, con la llave o con el telemando en su interior y dejando dentro del vehículo un niño (o un animal), aunque sea por un momento.

De hecho, éste podría ponerse en peligro o poner en peligro a otras personas arrancando el motor, accionando los equipamientos como por ejemplo los levantacristales o incluso bloquear las puertas.

Existe el riesgo de graves lesiones.

**B**



28175

### Bloqueo de las puertas

Presione el botón de bloqueo **2**.

El bloqueo se visualiza mediante **dos intermitencias** de las luces de emergencia.

**B**



28175

### Desbloqueo de las puertas

Pulse el botón de desbloqueo **3**.

El desbloqueo se visualiza **mediante una intermitencia** de las luces de emergencia.

# BLOQUEO, DESBLOQUEO DE LAS PUERTAS (1/2)

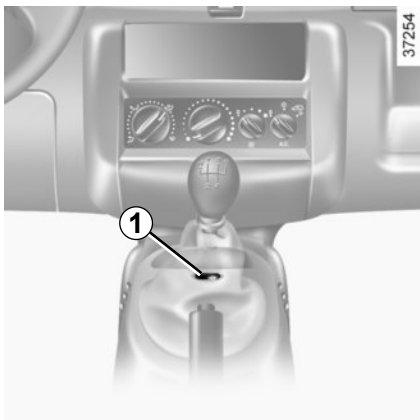

## Mando eléctrico

Permite el mando simultáneo de las cerraduras de todas las puertas.

Bloquee presionando en la parte opuesta de la figura del contactor **1**.

Asegúrese de que los botones quedan bien introducidos **2**.



Si decide circular con las puertas bloqueadas, sepa que ello puede dificultar el acceso de los socorristas al habitáculo en caso de urgencia.



## Mando manual

### Puerta delantera

Desde el exterior utilice la llave o desde el interior introduzca el botón **2**, con la puerta cerrada.



## Puerta lateral deslizante (lado derecho)

Desde el exterior, introduzca la llave a fondo en la cerradura **3** y bloquee la puerta.



## Responsabilidad del conductor

No abandone nunca su vehículo con la llave en el interior y dejando dentro del vehículo un niño (o un animal), aunque sea por un momento.

De hecho, éste podría correr peligro o poner en peligro a otras personas arrancando el motor, accionando los equipamientos como por ejemplo los levantacristales o incluso bloquear las puertas.

Existe el riesgo de graves lesiones.

## BLOQUEO, DESBLOQUEO DE LAS PUERTAS (2/2)

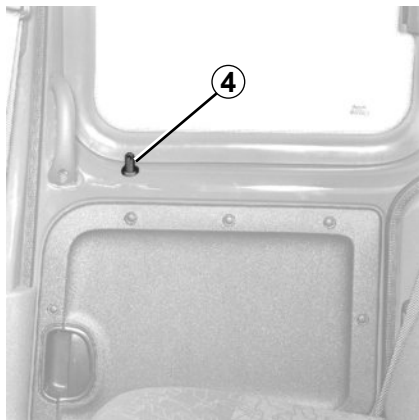

Desde el interior, introduzca el botón 4, con la puerta cerrada.



Es imposible bloquear una puerta si se encuentra abierta.

### Puerta lateral deslizante lado tapón de llenado de combustible

Esta puerta no posee bloqueo exterior. Se bloquea o se desbloquea desde el exterior con ayuda del telemando (al mismo tiempo que las otras puertas) o desde el interior, accionando el botón de bloqueo (como para la otra puerta lateral).

Las maniobras de apertura o de cierre son idénticas a las de la otra puerta lateral deslizante.

### Caso particular del llenado de combustible

Cuando se retira el tapón de llenado para cargar combustible, según el vehículo:

- las puertas se bloquean y se desbloquean inmediatamente, excepto la puerta lateral, que **permanece bloqueada**,
- se bloquea únicamente la puerta lateral.

Se trata de evitar que la puerta pueda golpear contra la pistola durante la maniobra de llenado.

Una vez terminada la maniobra de llenado, coloque el tapón en su alojamiento. El botón de bloqueo se puede utilizar de nuevo.

Para los vehículos sin telemando de bloqueo, la puerta sigue estando bloqueada y es posible desbloquearla desde el interior.

**Nota:** si la puerta se ha abierto antes de retirar el tapón de llenado, **ésta no se bloqueará**.

Para evitar que la puerta golpee la man-guera durante la maniobra de llenado, debe cerrarla tomando las precauciones habituales para no herir a nadie. La puerta se bloqueará entonces automáticamente.

## PUERTAS (1/4)

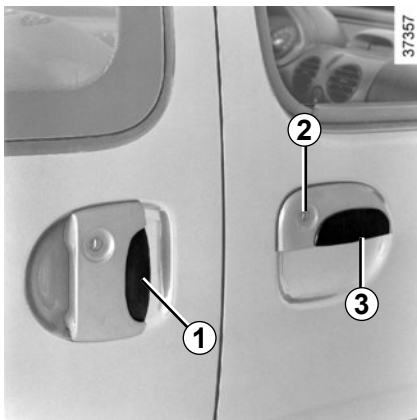

### Apertura desde el exterior

#### Apertura de las puertas delanteras desde el exterior

Desbloquee con la llave después de haberla introducido en una de las cerraduras **2** de las puertas delanteras. Ponga la mano bajo la empuñadura **3** y tire hacia usted.

#### Apertura de la puerta lateral deslizante desde el exterior

Desbloquee la puerta con la llave como para una puerta delantera, ponga la mano bajo la empuñadura **1** y haga deslizar la puerta hacia la parte trasera del vehículo hasta que se bloquee.



### Apertura desde el interior

Tire de la empuñadura **4** ó **6**.

### Alarma sonora de olvido de luces

Al abrir la puerta del conductor, una alarma sonora le avisará para indicarle que las luces han quedado encendidas, si se corta el contacto del motor (riesgo de descarga de la batería...).



Este testigo le indica que una puerta está mal cerrada.

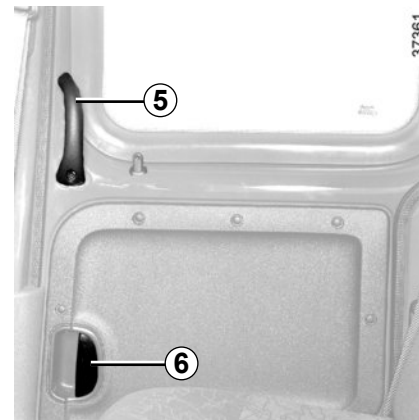

### Cierre desde el interior

Tire de la empuñadura **5** hacia la parte delantera del vehículo hasta el cierre total de la puerta.

Como medida de seguridad, la puerta lateral deslizante situada junto a la tapa de combustible se bloquea durante la apertura de esta última. Para más información, consulte el párrafo «Bloqueo/desbloqueo centralizado de las puertas» en el capítulo 1.

## PUERTAS (2/4)

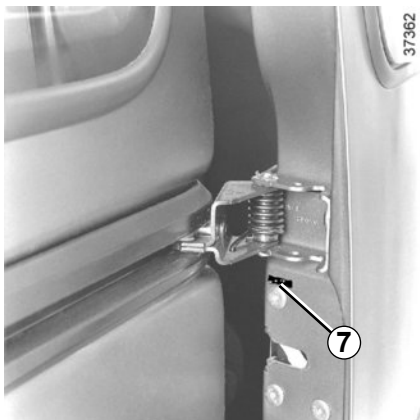

### Seguridad «niños»

Para que no se pueda abrir la puerta lateral desde el interior, desplace la palanca 7 y compruebe, desde el interior, que ha quedado bien bloqueada.



Como medida de seguridad, las maniobras de apertura/cierre deben hacerse siempre con el vehículo parado.



### Recomendaciones relativas a la puerta lateral deslizante

La apertura y el cierre de la puerta debe acompañarse, como para cualquier abriente del vehículo, de las precauciones siguientes:

- compruebe que ninguna persona, animal u objeto corre el riesgo de ser agredido durante la maniobra;
- utilice única y exclusivamente las empuñaduras internas y externas para accionar la puerta;
- maneje la puerta con precaución, tanto al abrirla como al cerrarla;
- atención, cuando el vehículo esté aparcado en una pendiente, abra completamente la puerta con precaución hasta su posición de bloqueo;
- asegúrese de que la puerta deslizante esté completamente cerrada cada vez que el vehículo esté en movimiento;
- no utilice el soporte inferior como peldaño.

## PUERTAS (3/4)

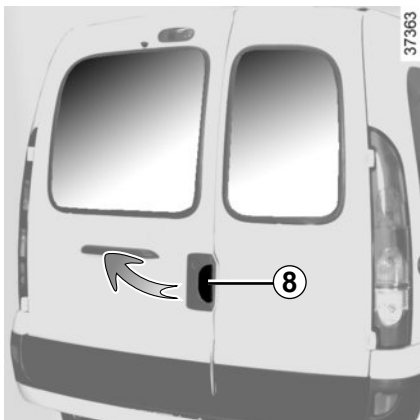

### Puertas traseras batientes

#### Apertura manual desde el exterior

Desbloquee con la misma llave que para las puertas delanteras.

Ponga la mano bajo la empuñadura **8** y tire hacia usted.



En caso de ráfagas violentas de viento, no deje abiertas las puertas traseras batientes. Riesgo de lesiones.

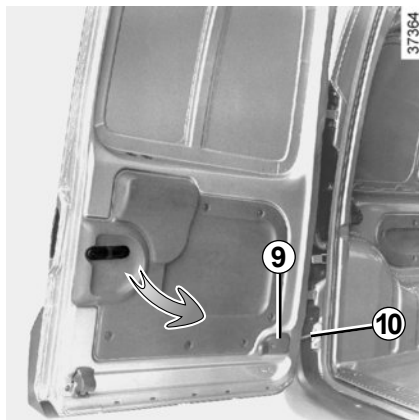

### Apertura total

Para abrir totalmente las puertas, separe la paleta **9** y abra completamente la puerta de tal forma que se libere la varilla de sujeción **10**.

Actúe de la misma forma para la otra puerta.

### Cierre manual desde el exterior

Cierre primero la puerta pequeña y después la puerta grande.

Las varillas de sujeción **10** se encajarán por sí mismas en su alojamiento.

## PUERTAS (4/4)

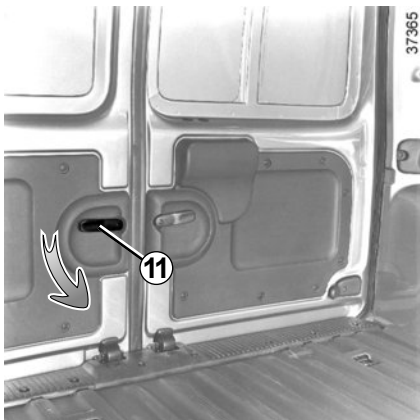

### Puertas traseras batientes (continuación)

#### Apertura desde el interior

La puerta pequeña se abre desde el interior, pivotando la empuñadura **11** hacia abajo.



Para su seguridad y antes de arrancar, compruebe que todas las puertas de su vehículo se encuentren perfectamente cerradas.



En caso de estacionamiento en una zona baja de la calzada y si la puerta del maletero está abierta, las luces traseras pueden quedar ocultas. Debe advertir a los demás usuarios de la carretera de la presencia de su vehículo mediante un triángulo de señalización u otros dispositivos prescritos por la legislación local del país en que se encuentre.

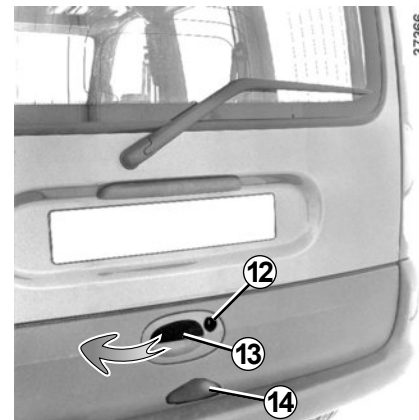

### Portón

#### Apertura manual desde el exterior

Para desbloquear, introduzca la llave de contacto en la cerradura **12**.

Para abrir, ponga la mano bajo la empuñadura **13** y tire hacia arriba.

Para cerrar, empuje la puerta del maletero sin brusquedad. Para ello no tire de los hidráulicos.

Asegúrese de que quede bien bloqueada introduciendo la mano en el hueco **14**.

# CONDENACIÓN AUTOMÁTICA DE LOS ABRIENTES AL CIRCULAR

Ante todo, debe decidir si desea activar la función.

## Para activarla

Con el contacto puesto, presione el botón **1** del lado de condenación (opuesto al símbolo) durante aproximadamente 5 segundos, hasta escuchar una señal sonora.

## Para desactivarla

Con el contacto puesto, pulse el botón **1** del lado de descondenación (símbolo) durante aproximadamente 5 segundos, hasta escuchar una señal sonora.

## Principio de funcionamiento

Al arrancar el vehículo, el sistema bloquea automáticamente los abrientes una vez alcanzada una velocidad de unos 8 km/h.

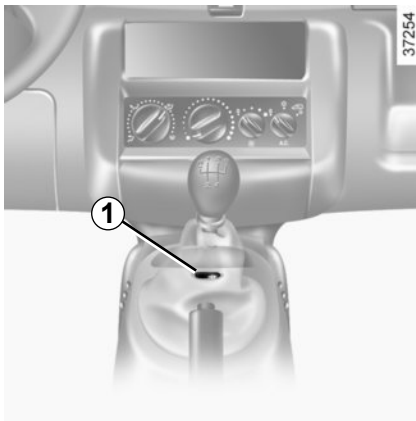

La presión en el botón de descondenación **1** o la apertura de una puerta delantera descondena, según el vehículo:

- todos los abrientes;
- las puertas delanteras y las puertas laterales deslizantes;
- las puertas delanteras.

**Nota:** si se abre una puerta trasera, ésta se bloquea de nuevo automáticamente cuando el vehículo alcanza aproximadamente 8 km/h.

## Anomalía de funcionamiento

Si constata una anomalía de funcionamiento (no hay condenación automática) asegúrese en primer lugar de que los abrientes estén bien cerrados. Si estuvieran bien cerrados, consulte a un Representante de la marca.

Asegúrese también de que la condenación no haya sido desactivada por error.

Si es así, reactivéla como se ha descrito anteriormente después de cortar y poner de nuevo el contacto.



Si decide circular con las puertas bloqueadas, sepa que ello puede dificultar el acceso de los socorristas al habitáculo en caso de urgencia.



# SISTEMA ANTIARRANQUE

Impide el arranque del vehículo a cualquier persona que no disponga de la llave codificada del contactor-arranque del vehículo.

## Principio de funcionamiento

El vehículo queda protegido automáticamente unos segundos después de retirar la llave del contactor-arranque. Si el vehículo no reconoce el código de la llave del contactor-arranque, el testigo **1** parpadeará indefinidamente y el vehículo no podrá arrancar.

## Testigo de funcionamiento del sistema

Al poner el contacto, el testigo **1** se enciende fijo durante aproximadamente tres segundos y después se apaga. Puede arrancar el motor. El vehículo ha reconocido el código y el arranque es así posible.



Cualquier intervención o modificación en el sistema antiarranque (cajas electrónicas, cableados...) puede ser peligrosa. Deben ser efectuadas por el personal cualificado de la marca.

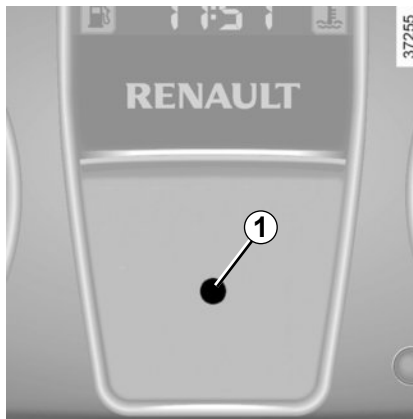

## Testigo de protección del vehículo

Unos segundos después de cortar el contacto, el testigo **1** parpadea permanentemente.

El vehículo no estará protegido hasta no haber retirado la llave del contactor-arranque.

## Testigo de anomalía de funcionamiento

Después de poner el contacto, si el testigo **1** continúa intermitente o si se queda encendido fijo indica una anomalía de funcionamiento del sistema.

**En todos los casos**, contacte **imperativamente** con un Representante de la marca dado que es el único que está capacitado para reparar el sistema antiarranque.

**En caso de que falle la llave codificada del contactor-arranque**, utilice la segunda llave (entregada con el vehículo) cuando el testigo **1** se ponga a parpadear rápidamente después de poner el contacto. Si no puede disponer de esta última, contacte **imperativamente** con un Representante de la marca, dado que es el único que está habilitado para reparar el sistema antiarranque.

# APOYACABEZAS DELANTEROS

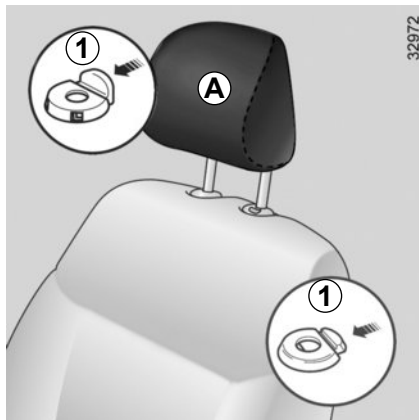

## Para regular el apoyacabezas

Presione las lengüetas **1** y deslice el apoyacabezas simultáneamente.

## Para retirar el apoyacabezas

Presione las lengüetas **1** y simultáneamente retírelo.

## Para poner el apoyacabezas

Introduzca las varillas del apoyacabezas en las guías, con los dentados hacia delante y baje el apoyacabezas hasta la altura deseada.

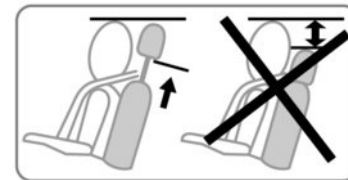

Por razones de seguridad, efectúe estos reglajes con el vehículo parado.



El apoyacabezas es un elemento de seguridad, por lo que hay que vigilar su presencia y su correcta colocación: la parte alta del apoyacabezas debe estar lo más cerca posible de la parte superior de la cabeza y la distancia entre la cabeza y la parte **A** debe ser mínima.

## APOYACABEZAS TRASERO

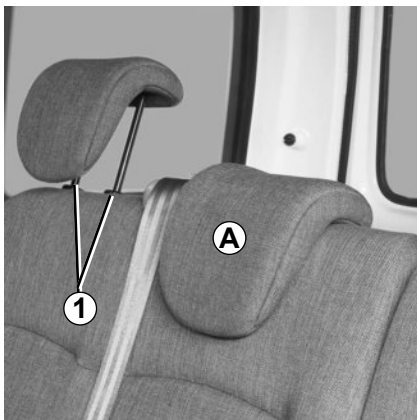

### Para subirlo

Simplemente hágalo deslizar.

### Para bajarlo

Presione las lengüetas **1** (de la guía del apoyacabezas) y bájelo simultáneamente.

### Para retirarlo

Suba el apoyacabezas y después presione las lengüetas **1** para liberarlo.

### Para colocarlo

Introduzca las varillas en los forros, con los dentados hacia delante, y baje el apoyacabezas hasta la altura deseada presionando la lengüeta.

### Posición de guardado A

Presione las lengüetas **1** de las guías del apoyacabezas y baje completamente el apoyacabezas.

**La posición del apoyacabezas completamente bajado es una posición de guardado: no debe utilizarse cuando está sentado un pasajero en la plaza trasera.**

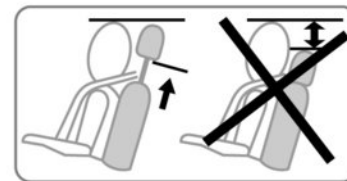

El apoyacabezas es un elemento de seguridad, por lo que hay que vigilar su presencia y su correcta colocación: la parte alta del apoyacabezas debe estar lo más cerca posible de la parte superior de la cabeza; la distancia entre su cabeza y el apoyacabezas debe ser mínima.

## ASIENTOS DELANTEROS

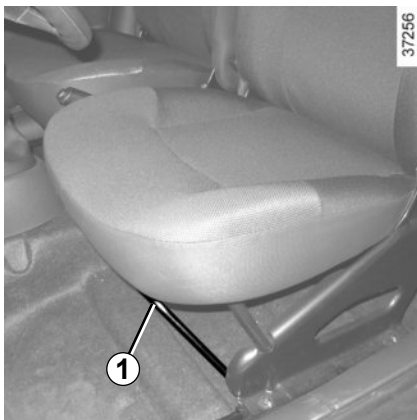

### Para avanzar o retroceder

Sin abandonar su asiento, levante la barra **1** para desbloquear.

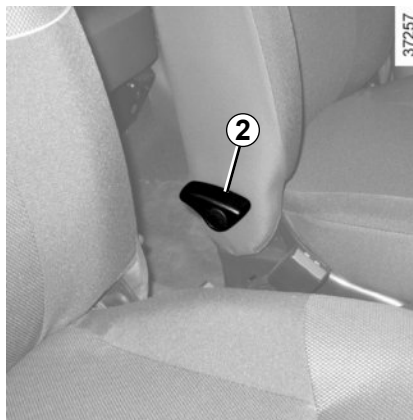

### Para inclinar el respaldo

Mueva la palanca **2** hasta obtener el confort deseado.



Para no perjudicar la eficacia de los cinturones de seguridad, le aconsejamos que no incline demasiado los respaldos del asiento hacia atrás.

Compruebe que los respaldos de los asientos quedan bien bloqueados.

No debe dejarse ningún objeto por el suelo (plaza delantera del conductor): en caso de frenazo brusco, los objetos pueden deslizarse bajo los pedales e impedir su utilización.



Por razones de seguridad, efectúe estos reglajes con el vehículo parado.

# RETROVISORES

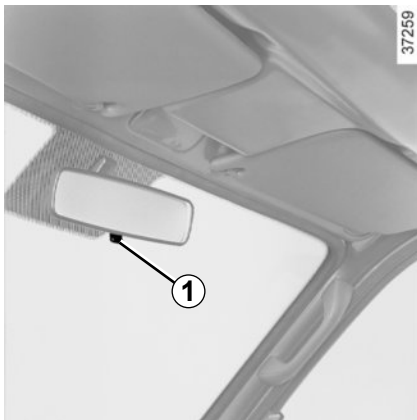

## Retrovisor interior

El retrovisor interior es orientable. En conducción nocturna, para no ser deslumbrado por los faros del vehículo que le sigue, bascule la palanquita **1**.



## Retrovisor exterior

Para orientar el retrovisor, mueva la palanca **2**.

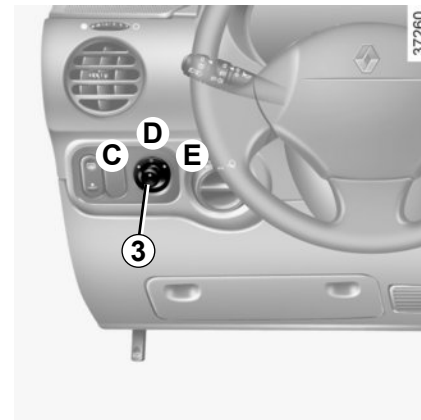

## Retrovisores exteriores con mandos eléctricos

**Con el contacto puesto**, accione el botón **3**:

posición **C** para ajustar el retrovisor izquierdo;

posición **E** para ajustar el retrovisor derecho;

**D** es la posición inactiva.

## Retrovisores térmicos

El deshielo del espejo se logra a la vez que el deshielo-desempañado de la luneta trasera.

## CINTURONES DE SEGURIDAD (1/4)

Para garantizar su seguridad, utilice el cinturón en todos sus desplazamientos. Además, debe usted cumplir la legislación local del país en el que se encuentre.

**Antes de arrancar, proceda al reglaje de la posición de conducción y al ajuste del cinturón de seguridad de todos los ocupantes para garantizar la mayor protección.**



Unos cinturones de seguridad mal ajustados o torcidos pueden causar graves lesiones en caso de accidente.

Utilice un cinturón de seguridad para una sola persona, niño o adulto.

Incluso las mujeres embarazadas deben llevar puesto el cinturón. En este caso, hay que tener la precaución de que la correa del cinturón no ejerza una presión demasiado fuerte sobre la parte inferior del vientre pero sin crear holgura suplementaria.

### Reglaje de la posición de conducción

(algunos reglajes dependen del nivel de equipamiento del vehículo)

- **Acomódese contra el fondo de su asiento** (tras haberse quitado el abrigo, cazadora...). Es esencial para el correcto posicionamiento de la espalda;
- **regule la avanzada del asiento en función de los pedales.** Su asiento debe estar lo más atrás posible, pero de forma que se pueda pisar a fondo el pedal de embrague. El respaldo debe ser ajustado de tal forma que los brazos queden ligeramente encogidos;
- **regule la posición de su apoyacabezas.** Para una seguridad máxima, la distancia entre su cabeza y el apoyacabezas debe ser la menor posible;



### Ajuste de los cinturones de seguridad

Apóyese contra el respaldo.

La cinta del tórax **1** deberá estar lo más cerca posible de la base del cuello, pero sin llegar a tocarlo.

La correa de la pelvis **2** debe estar colocada plana sobre los muslos y contra la pelvis.

El cinturón debe descansar lo más directamente posible sobre el cuerpo. Ej.:evite las ropas demasiado gruesas, los objetos intercalados...

## CINTURONES DE SEGURIDAD (2/4)

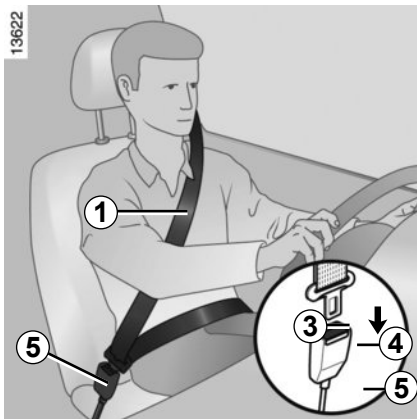

### Bloqueo

Desenrolle la cinta **lentamente y sin tirones** y asegúrese de que queda encajado el gancho **3** en la caja **5** (compruebe que ha quedado bien abrochado tirando del gancho **3**).

En caso de bloqueo de la cinta, déjela retroceder ampliamente y desenrolle de nuevo.

Si su cinturón se queda completamente bloqueado, tire lenta, pero fuertemente de la cinta para sacarla unos 3 cm. Deje que se recoja por sí mismo y a continuación desenrolle de nuevo.

Si el problema persiste, consulte a un Representante de la marca.



### Testigo de alerta del cinturón del conductor desabrochado

Se enciende en el cuadro de instrumentos al arrancar el motor y a continuación, si el cinturón no está abrochado y el vehículo alcanza una velocidad de 20 km/h aproximadamente, permanece encendido y se escucha una señal durante unos dos minutos.

### Desbloqueo

Presione el botón **4**, el cinturón es recuperado por el enrollador. Acompañe dicho movimiento.

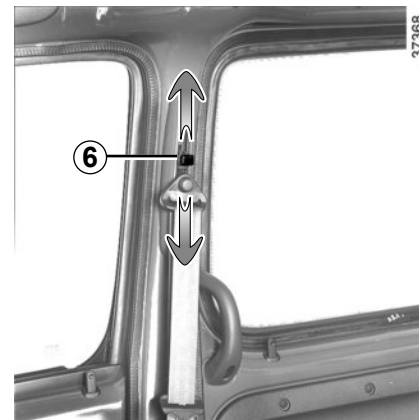

### Reglaje en altura del cinturón de seguridad delantero

Utilice el botón **6** para regular la altura del cinturón de tal forma que la cinta del tórax **1** pase como se ha indicado anteriormente:

- para bajar el cinturón, presione el botón **6** y baje simultáneamente el cinturón;
- para subir el cinturón, pulse el botón **6** y después súbalo hasta la altura deseada.

Una vez efectuado el reglaje, asegúrese de que queda bien bloqueado.

## CINTURONES DE SEGURIDAD (3/4)

### Cinturones traseros laterales

El abrochado, el desabrochado y el ajuste se efectúan del mismo modo que para los cinturones delanteros.

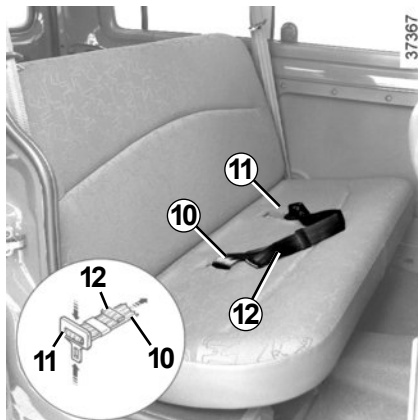

### Cinturón ventral de reglaje manual

El abrochado y el desabrochado se efectúan del mismo modo que para los cinturones delanteros.

#### Reglaje del cinturón ventral

- Para tensarlo, tire del extremo libre **12** del cinturón.
- Para destensarlo, bascule la hebilla de reglaje **11** perpendicularmente al cinturón, presione la hebilla tirando al mismo tiempo de la cinta ventral **10**.

Para una buena eficacia de los cinturones traseros, asegúrese del correcto bloqueo de la banqueta trasera. Consulte el párrafo «Banqueta trasera: funcionalidades» en el capítulo 3.



## CINTURONES DE SEGURIDAD (4/4)

Las informaciones siguientes conciernen a los cinturones delanteros y traseros del vehículo.



- No deben realizarse modificaciones en los elementos del sistema de retención montados de origen: cinturones y asientos, así como sus fijaciones. Para los casos particulares (como la instalación de un asiento para niños) consulte a un Representante de la marca.
- No utilice ningún dispositivo que pueda introducir holgura en los cinturones (ejemplos: pinzas de la ropa, clips...): un cinturón de seguridad demasiado flojo puede provocar lesiones en caso de accidente.
- No pase nunca la cinta del tórax por debajo del brazo ni por detrás de la espalda.
- No utilice el mismo cinturón para más de una persona y no sujete nunca a un bebé o a un niño sobre sus rodillas con su propio cinturón.
- El cinturón no debe estar torcido.
- Después de un accidente, haga verificar y si es necesario sustituir los cinturones. Más aún, haga cambiar los cinturones si presentan signos de degradación.
- Al colocar la banqueta trasera, asegúrese de situar correctamente el cinturón de seguridad para que funcione adecuadamente.
- Inserte el gancho del cinturón en la caja apropiada.
- Compruebe que no haya ningún objeto en la zona del cajetín de bloqueo del cinturón que pueda impedir su correcto funcionamiento.

## DISPOSITIVOS COMPLEMENTARIOS AL CINTURÓN DE SEGURIDAD DELANTERO (1/3)

En función de la versión del vehículo, pueden constar de airbags frontales para el conductor y el pasajero.

Estos sistemas han sido previstos para funcionar separada o conjuntamente en caso de choques frontales.

Según el nivel de violencia del choque, el sistema puede activar:

- el bloqueo del cinturón de seguridad;
- el airbag frontal.



El sistema de airbag utiliza un principio pirotécnico, lo que explica que al desplegarse produzca calor, emita humo (lo que no significa un principio de incendio) y genere un ruido de detonación. El despliegue del airbag, que debe ser inmediato, puede provocar lesiones en la piel u otros efectos desagradables.



- Después de un accidente grave, haga comprobar el conjunto de los medios de retención.
- Cualquier intervención en el sistema completo (airbag, cajas electrónicas, cableados) o la reutilización en cualquier otro vehículo, aunque sea idéntico, está rigurosamente prohibida.
- Para evitar activados intempestivos que puedan ocasionar daños, tan sólo el personal cualificado de la Red está habilitado para intervenir en los dispositivos complementarios al cinturón delantero.
- El control de las características eléctricas del sistema de ignición sólo debe ser efectuado por el personal especialmente formado y utilizando un material adecuado.
- Cuando se vaya a desguazar el vehículo, diríjase a un Representante de la marca para la eliminación del generador de gas de los airbags.

# DISPOSITIVOS COMPLEMENTARIOS AL CINTURÓN DE SEGURIDAD DELANTERO (2/3)

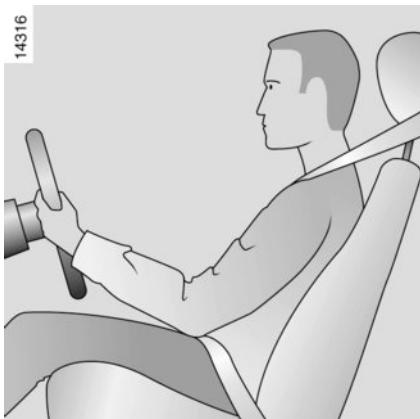

## Airbags del conductor y del pasajero

Pueden equipar las plazas delanteras del lado del conductor y del pasajero.

La palabra airbag en el volante, en el panel de instrumentos y una viñeta en la parte inferior del parabrisas le recuerdan la presencia de este equipo.

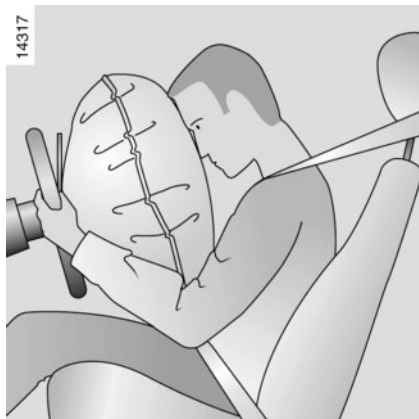

Cada sistema de airbag está compuesto por:

- un airbag y su generador de gas, montados sobre el volante y en el panel para el pasajero, respectivamente;
- un cajetín electrónico de vigilancia del sistema que activa el quemador eléctrico del generador de gas;
- un único testigo de control ;
- captadores independientes.

## Funcionamiento

El sistema sólo es operativo con el contacto puesto.

En un choque violento de tipo **frontal**, el airbag o los airbag se inflan rápidamente, permitiendo así amortiguar el impacto de la cabeza y del tórax del conductor sobre el volante y del pasajero contra el panel de instrumentos; posteriormente se desinflan inmediatamente después del choque, con el fin de evitar obstáculos a la hora de abandonar el vehículo.

## Indicación de funcionamiento

El testigo  se enciende en el cuadro de instrumentos al poner el contacto y después se apaga pasados unos segundos.

Si, al poner el contacto, no se enciende o se enciende con el motor girando, señala un fallo del sistema.

Se recomienda que ningún pasajero ocupe el asiento.

En estos dos casos, consulte lo antes posible a un Representante de la marca.

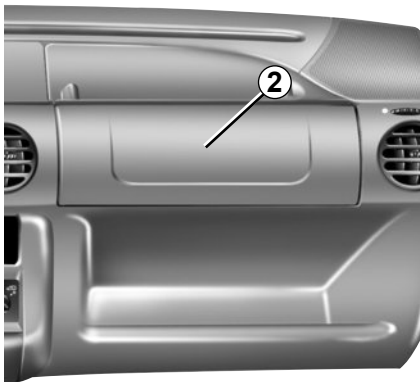

Las indicaciones a seguir deben ser observadas para que nada impida el llenado del airbag y se eviten lesiones directas graves en el momento de su activación.



## Recomendaciones referentes al airbag del conductor

- No hay que modificar ni el volante, ni su cojín.
- Está prohibido recubrir el cojín del volante.
- No fijar ningún objeto (horquillas, logotipos, reloj, soporte de teléfono...) en el cojín.
- Se prohíbe desmontar el volante (salvo el personal cualificado de la Red).
- No hay que conducir demasiado cerca del volante: adopte una posición de conducción con los brazos ligeramente doblados (consultar párrafo «Reglaje de posición de conducción» en el capítulo 1). Esto asegurará el espacio suficiente para que el despliegue del airbag y su eficacia sean adecuados.

## Recomendaciones referentes al airbag del pasajero: emplazamiento 2

- No pegar ni fijar objetos (horquillas, logotipos, reloj, soporte de teléfono móvil, etc.) en el panel de instrumentos, en la zona del airbag.
- No interponer nada entre el panel de instrumentos y el ocupante (animal, paraguas, bastón, paquetes...).
- No colocar los pies en el panel de instrumentos o en el asiento ya que estas posturas pueden provocar graves lesiones. En general, mantener alejada cualquier parte del cuerpo (rodillas, manos, cabeza...) del panel de instrumentos.

**ESTÁ PROHIBIDO INSTALAR UN ASIENTO PARA NIÑOS  
EN EL ASIENTO DEL PASAJERO DELANTERO**

# SEGURIDAD INFANTIL: información general

## Transporte de niños

Al igual que el adulto, el niño debe estar correctamente sentado y sujeto sea cual sea el trayecto. Usted es responsable de los niños que transporta.

El niño no es como un adulto en miniatura. Está expuesto a riesgos de lesiones específicas ya que sus músculos y sus huesos están en pleno desarrollo. El cinturón de seguridad solo no es adecuado para su transporte. Utilice el asiento para niños apropiado y haga un uso correcto del mismo.

## Utilización de un asiento para niños

El nivel de protección ofrecido por el asiento para niños depende de su capacidad para retener a su hijo y de su instalación. Una mala instalación compromete la protección del niño en caso de frenado brusco o de choque.

Antes de comprar un asiento para niños, compruebe que cumple la reglamentación del país donde usted se encuentra y que se puede montar en su vehículo. Consulte a un Representante de la marca para saber cuáles son los asientos recomendados para su vehículo.

No es necesario transportar en ningún sistema de retención infantil a los niños mayores de 7,5 años. Podrán ser transportados en el asiento trasero utilizando el cinturón de seguridad disponible en el vehículo. Consulte siempre la reglamentación en vigor en el país en el que circule.

Antes de montar un asiento para niños, lea el manual correspondiente y respete las instrucciones. En caso de dificultades al instalarlo, contacte con el fabricante del equipamiento. Conserve el manual con el asiento.



Un choque a 50 km/h representa una caída de 10 metros. ¡No sujetar a un niño equivale a dejarle jugar en un balcón en un cuarto piso sin barandilla!

Nunca lleve a un niño en brazos. En caso de accidente, no le podrá sujetar aunque lleven puesto el cinturón.



Dé ejemplo utilizando siempre el cinturón de seguridad y enseñe a los niños a abrochárselo correctamente en todo momento y a entrar y salir del vehículo por el lado opuesto al del tráfico. No utilice un asiento para niños de ocasión o sin manual de utilización.

Procure que ningún objeto, en el asiento para niños o cerca del mismo, obstruya su instalación. No deje nunca un niño sin vigilancia en el vehículo.

Asegúrese de que el niño permanece sujeto y de que su sillita o su cinturón estén correctamente regulados y ajustados. Evite las ropas demasiado gruesas que producen holgura con las correas.

No deje que el niño saque la cabeza o los brazos por la ventana. Compruebe que el niño conserva una postura adecuada durante todo el trayecto, sobre todo si está dormido.



Para impedir la apertura de las puertas desde dentro, utilice el dispositivo «Seguridad niños» (consulte la sección «Apertura y cierre de las puertas» en el capítulo 1).

# SEGURIDAD NIÑOS: elección del asiento para niños

31235



## Asiento para niños con la espalda mirando a la carretera

La cabeza de un bebé es, en proporción, más pesada que la de un adulto y su cuello es muy frágil. Transporte al niño el mayor tiempo posible en esta posición (hasta la edad de un año o un peso de 13 kg como mínimo). Esta posición sujeta la cabeza y el cuello.

Elija un asiento envolvente para una mejor protección lateral y cámbielo cuando la cabeza del niño rebase el casco del asiento.

31233



## Asiento para niños frente a la carretera

Las llamadas «sillitas» deben utilizarse de acuerdo con el tamaño del niño hasta los cuatro años como mínimo (o hasta 18 kg).

La cabeza y el abdomen de los niños son las partes que se deben proteger prioritariamente. Un asiento para niños frente a la carretera sólidamente fijado al vehículo reduce los riesgos de impacto de la cabeza. Transporte a su hijo en un asiento frente a la carretera con arnés o escudo cuando su estatura lo permita. Elija un asiento envolvente para una mejor protección lateral.

31234



## Elevadores

Entre cuatro años y siete años y medio (o de un peso entre 18 y 36 kg) el niño puede viajar en un asiento elevador (con o sin respaldo), que permite adaptar el cinturón de seguridad a su morfología. El cojín del asiento elevador debe estar provisto de guías que coloquen el cinturón sobre los muslos del niño y no sobre el vientre. Se aconseja un respaldo regulable en altura y equipado de una guía para la cinta para colocar el cinturón en el centro del hombro. El cinturón nunca debe estar sobre el cuello, ni por encima ni debajo del brazo.

Elija un asiento envolvente para una mejor protección lateral.

# SEGURIDAD NIÑOS: fijación del asiento para niños

## Fijación mediante el cinturón

El cinturón de seguridad debe estar ajustado para asegurar su función en caso de frenado brusco o de choque.

Respete el recorrido de la cinta indicado por el fabricante del asiento para niños.

Compruebe siempre el abrochado del cinturón de seguridad tirando de él y después tense la correa al máximo empujando el asiento para niños.

Compruebe la correcta sujeción del asiento ejerciendo un movimiento ejerciendo un movimiento izquierda/derecha y adelante/atrás: el asiento debe permanecer sólidamente fijado.

Compruebe que el asiento para niños no haya quedado atravesado y que no está apoyado contra un cristal.



Siga rigurosamente las instrucciones para la fijación de la silla para niños según las instrucciones del fabricante.

En caso de duda, consulte a su concesionario.



No utilice un asiento para niños que pudiera desbloquear el cinturón que lo retiene: la base del asiento no debe presionar el pestillo y/o la hebilla del cinturón de seguridad.



El cinturón de seguridad nunca debe estar holgado o torcido. Nunca lo haga pasar por debajo del brazo o por detrás de la espalda. Compruebe que el cinturón no sea dañado por aristas vivas. Si el cinturón de seguridad no funciona normalmente, no puede proteger al niño. Consulte a un Representante de la marca. No utilice esta plaza hasta que el cinturón esté reparado.



No deben hacerse modificaciones en los elementos del sistema montados de origen: cinturones de seguridad y asientos, así como sus fijaciones.

Los sistemas de la silla para niños se fijan a través de los cintos y hebillas de seguridad.

Para facilitar la colocación y el bloqueo de su silla para niños en las anillas, consulte a su concesionario o el manual de instalación de la silla para niños.



Las fijaciones se han diseñado exclusivamente para su uso con sillas para niños con un sistema homologado. No fije nunca otras sillas para niños, cinturones u otros objetos a estos anclajes.

Asegúrese de que nada estorbe a la altura de los puntos de anclaje.

Si su vehículo ha estado implicado en un accidente de tráfico, haga verificar las fijaciones y sustituya la silla para niños.



Antes de utilizar una silla para niños que haya adquirido para otro vehículo, asegúrese de que su instalación está autorizada. Consulte la lista de los vehículos en los que se admite la silla a través del fabricante del equipo.

## SEGURIDAD NIÑOS: instalación del asiento para niños (1/3)

Algunas plazas no admiten la instalación de un asiento para niños. El esquema de la página siguiente le indica dónde fijar un asiento para niños.

Los tipos de asiento para niños mencionados pueden no estar disponibles. Antes de utilizar otro asiento para niños, compruebe a través de su fabricante que se puede montar.



Monte el asiento para niños en un asiento trasero.

Asegúrese de que al instalar el asiento para niños en el vehículo no se corre el riesgo de que se suelte de su base.

Si tiene que retirar el apoyacabezas, asegúrese de que esté bien guardado de modo que no se transforme en un proyectil en caso de frenado brusco o de choque.

Fije siempre el asiento para niños en el vehículo aunque no esté siendo utilizado para que no se transforme en un proyectil en caso de frenado brusco o de choque.



**NO SE DEBE INSTALAR UNA SILLITA / ASIENTO PARA NIÑOS EN EL ASIENTO DEL PASAJERO DELANTERO.**

### En la plaza trasera lateral

Una cuna se instala en el sentido transversal del vehículo y ocupa dos plazas. Coloque la cabeza del niño en el lado opuesto a la puerta.

Desplace hacia delante el asiento delantero del vehículo al máximo para instalar un asiento para niños con la espalda mirando a la carretera, después lleve hacia atrás el asiento o los asientos situados delante como se indica en el manual del asiento para niños.

Para la seguridad del niño frente a la carretera, no lleve hacia atrás el asiento que está delante del niño más allá de la mitad de la deslizadora, no incline demasiado el respaldo (25° máximo) y levante el asiento lo más posible.

Compruebe que el asiento para niños frente a la carretera está apoyado en el respaldo del asiento del vehículo y que el apoyacabezas del vehículo no molesta.



Asegúrese de que el asiento para niños o los pies del niño no impiden el correcto bloqueo del asiento delantero. Consulte el párrafo «Asiento delantero» en el capítulo 1.



## SEGURIDAD NIÑOS: instalación del asiento para niños (2/3)

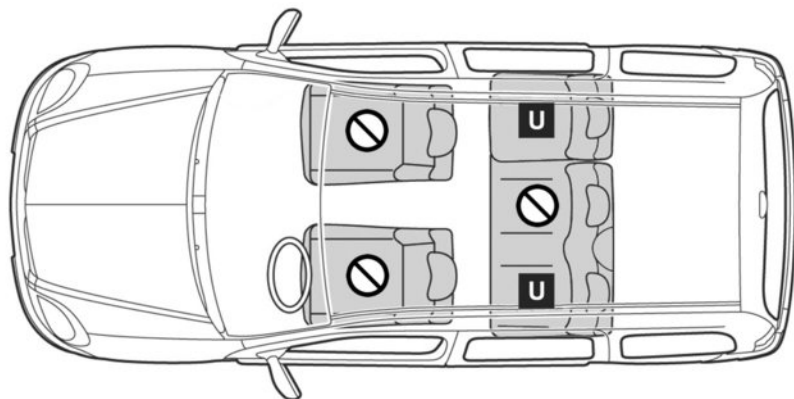

37262

 Plaza que no permite la instalación de un asiento para niños.

 Plaza que permite la fijación mediante el cinturón de un asiento homologado «Universal».



**NO SE DEBE INSTALAR  
UNA SILLITA / ASIENTO  
PARA NIÑOS EN EL  
ASIENTO DEL PASAJERO  
DELANTERO.**



La utilización de un sistema de seguridad para niños inadecuado para este vehículo no protegerá correctamente al bebé o al niño. Se corre el riesgo de que sufra heridas graves o mortales.

## SEGURIDAD NIÑOS: instalación del asiento para niños (3/3)

El cuadro de más abajo contiene información sobre modelos internacionales recomendados para el transporte de niños. Para datos locales específicos, consulte la legislación de su país.

Tipo de asiento para niños	Peso del niño	Asiento delantero del pasajero	Plazas traseras laterales	Plaza trasera central
<b>Cuna transversal</b> Grupo 0	< a 10 kg	X	U (1)	X
<b>Silla de espaldas a la carretera</b> Grupo 0 ó 0+	< de 13 kg y de 9 a 18 kg	X	U (2)	X
<b>Asiento de espaldas a la carretera</b> Grupo 0+ y 1	9 a 18 kg	X	U (2)	X
<b>Asiento frente a la carretera</b> Grupo 1	9 a 18 kg	X	U (3)	X
<b>Cojín elevador</b> Grupo 2 y 3	15 a 25 kg y 22 a 36 kg	X	U (3)	X

**X** = Asiento no autorizado para la instalación de una silla para niños.

**U** = Asiento que permite la fijación, mediante el cinturón de seguridad, de un asiento comercial homologado «Universal»; compruebe que se pueda montar.

- (1) Una cuna se instala en el sentido transversal del vehículo y ocupa, como mínimo, dos plazas. Coloque la cabeza del niño del lado más alejado de la puerta del vehículo.
- (2) Desplace hacia delante el asiento delantero del vehículo al máximo para instalar una silla para niños con la espalda mirando a la carretera, después lleve hacia atrás el asiento o los asientos situados delante, como se indica en el manual de la silla para niños.
- (3) Silla para niños frente a la carretera, coloque el respaldo de la silla para niños contra el respaldo del asiento del vehículo. Ajuste la altura del apoyacabezas o retírelo, en caso necesario. No lleve el asiento delantero más allá del centro del ajuste de sus guías y no incline su respaldo más de 25°

# PUESTO DE CONDUCCIÓN (1/2)

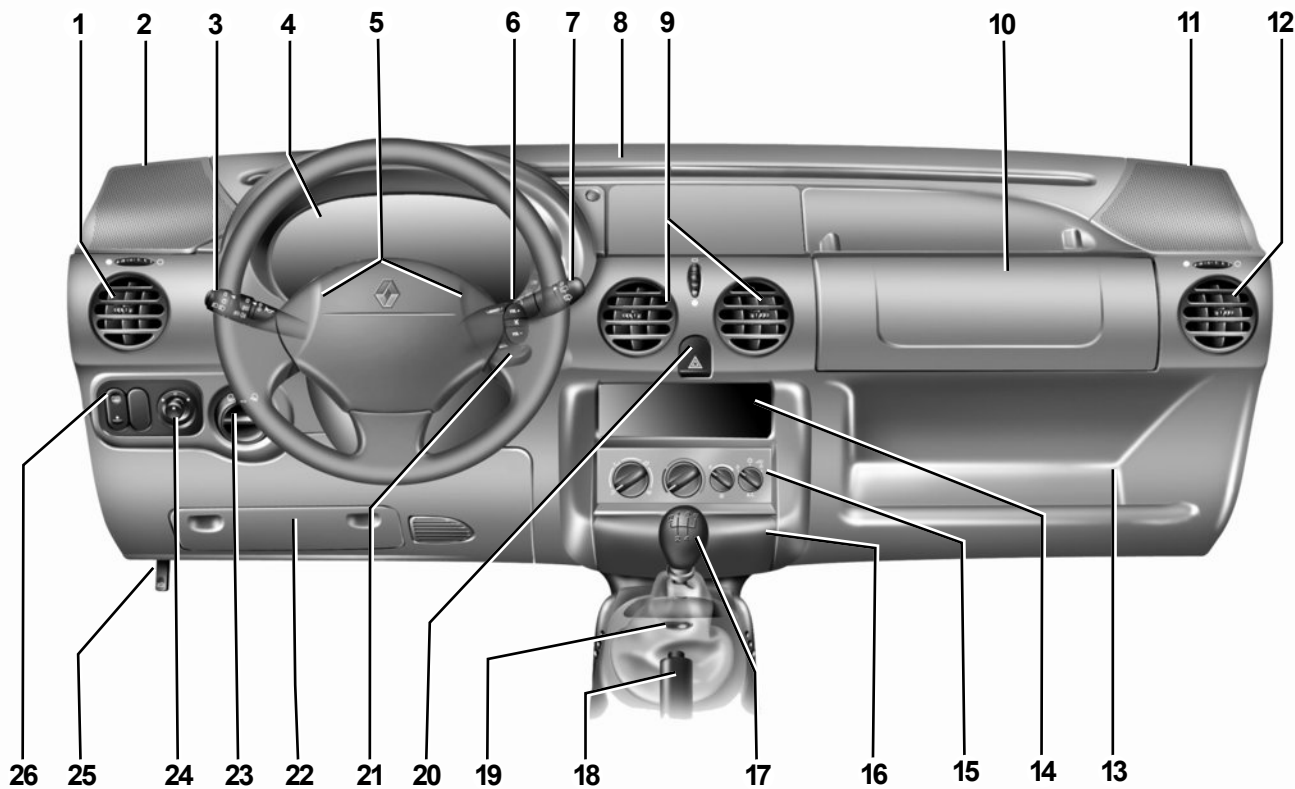

37263

## PUESTO DE CONDUCCIÓN (2/2)

La presencia de los equipamientos descritos a continuación DEPENDE DE LA VERSIÓN DEL VEHÍCULO Y DEL PAÍS.

- 1 Aireador lateral.
- 2 Emplazamiento para altavoz.
- 3 Manecilla de:
  - luces indicadoras de dirección,
  - iluminación exterior,
  - luces delanteras de niebla,
  - bocina.
- 4 Cuadro de instrumentos.
- 5 – Bocina,
  - emplazamiento del Airbag del conductor.
- 6 Mandos a distancia de la radio.
- 7 Manecilla de:
  - limpia/lavacristales del parabrisas y de la luneta,
  - ordenador de bordo.
- 8 Bocas de desempañado del parabrisas.
- 9 Aireadores centrales.
- 10 Emplazamiento para:
  - portaobjetos,
  - airbag pasajero.
- 11 Emplazamiento para altavoz.
- 12 Aireador lateral.
- 13 Portaobjetos.
- 14 Emplazamiento para:
  - radio,
  - portaobjetos.
- 15 Mandos de climatización y deshielo.
- 16 Cenicero y encendedor.
- 17 Palanca de velocidades.
- 18 Freno de mano.
- 19 Contactor de cierre eléctrico de puertas.
- 20 Contactor de luces de precaución.
- 21 Contactor de arranque.
- 22 Caja de fusibles.
- 23 Mando de reglaje en altura de los faros.
- 24 Mando de reglaje de los retrovisores exteriores.
- 25 Mando de desbloqueo del capot motor.
- 26 Contactor de desempañado de la luneta trasera.

## CUADRO DE INSTRUMENTOS: testigos luminosos (1/3)

La presencia y el funcionamiento de los testigos **DEPENDEN DEL EQUIPAMIENTO DEL VEHÍCULO Y DEL PAÍS.**



**Cuadro de instrumentos A**



La ausencia de respuesta visual o sonora indica un fallo del cuadro de instrumentos. Esto impone una parada inmediata, compatible con las condiciones de circulación. Asegúrese de haber inmovilizado correctamente el vehículo y contacte con un Representante de la marca.



**Testigo de desempañado de la luneta**



**Testigo de las luces delanteras de niebla**



**Testigo de la luz trasera de niebla**



**Testigo de alerta de mínimo combustible**

Se apaga cuando el motor gira. Si se enciende, o si se queda encendido, reponga lo antes posible.



**Testigo del Airbag**

Se enciende al poner el contacto y después se apaga pasados unos segundos. Si no se enciende al poner el contacto, o si parpadea, señala un fallo del sistema. Consulte lo antes posible a un Representante de la marca.



**Testigo de las luces altas**



**Testigo de las luces bajas**



**Testigo de las luces izquierdas indicadoras de dirección**



**Testigo de las luces derechas indicadoras de dirección.**



**Testigo de alerta de la temperatura del líquido de refrigeración**

Si se enciende deténgase y deje girar el motor al ralentí uno o dos minutos. La temperatura debe descender. Si no lo hace, pare el motor. Déjelo enfriar antes de comprobar el nivel del líquido de refrigeración.

Acuda a un Representante de la marca si es necesario.



**Testigo del sistema antiarranque**

Consulte el capítulo 1 «Sistema antiarranque».



**Testigo de puerta abierta**

Se enciende, con el contacto puesto, si una puerta está mal cerrada.



**Testigo de carga de la batería**

Si se enciende en marcha, indica una sobrecarga o una descarga del circuito eléctrico. Deténgase y contacte con un Representante de la marca.

## CUADRO DE INSTRUMENTOS: testigos luminosos (2/3)

La presencia y el funcionamiento de los testigos **DEPENDEN DEL EQUIPAMIENTO DEL VEHÍCULO Y DEL PAÍS.**



### Cuadro de instrumentos A



#### Testigo de presión de aceite

Se apaga cuando el motor gira.

Si se enciende en marcha hay que detenerse imperativamente y cortar el contacto.

Verifique el nivel de aceite. Si el nivel es normal, la causa es otra. Contacte con un Representante de la marca.



#### Testigo multifunción

**Testigo de fallo electrónico** (en la versión gasolina y diésel).

Si se enciende circulando, señala un fallo eléctrico o electrónico. Consulte lo antes posible a un Representante de la marca.

**Testigo de precalentamiento** (en versión diésel).

Con la llave de contacto en posición **M**, debe encenderse; indica que las bujías de precalentamiento están funcionando. Se apaga cuando se ha obtenido el precalentamiento y el motor puede ser arrancado.



#### Testigo antibloqueo de ruedas

Se enciende al poner el contacto y después se apaga pasados unos segundos. Si no se apaga después de poner el contacto o si se enciende circulando, señala un fallo del sistema de antibloqueo de ruedas. El frenado estará entonces asegurado como en un vehículo no equipado con sistema ABS. Consulte rápidamente a un Representante de la marca.



#### Testigo de apriete del freno de mano y testigo detector de incidente en el circuito de frenado

Si se enciende al frenar, indica un bajo nivel en los circuitos; dado que puede ser peligroso continuar circulando, consulte cuanto antes a un Representante de la marca.



#### Testigo de control de los gases de escape

Se enciende al poner el contacto y después se apaga.

- Si se enciende de forma continua, consulte lo antes posible a un Representante de la marca;
- Si parpadea, reduzca el régimen del motor hasta que desaparezca la intermitencia. Consulte lo antes posible a su Representante de la marca.

Consulte el párrafo «particularidades del funcionamiento» en el capítulo 2.

## CUADRO DE INSTRUMENTOS: testigos luminosos (3/3)

La presencia y el funcionamiento de los testigos DEPENDEN DEL EQUIPAMIENTO DEL VEHÍCULO Y DEL PAÍS.



### Cuadro de instrumentos A



#### Testigo de alerta del cinturón del conductor desabrochado

Se enciende al arrancar el motor y a continuación, si el cinturón no está abrochado y el vehículo alcanza una velocidad de 20 km/h aproximadamente, permanece encendido y se escucha una señal durante unos dos minutos.



#### Testigo de alerta grave de inyección/Testigo de alerta de la temperatura del líquido de refrigeración

##### Testigo de alerta grave de inyección

Si parpadea en marcha, señala un fallo del sistema de inyección. Deténgase inmediatamente, corte el contacto y acuda a un Representante de la marca.

##### Testigo de alerta de la temperatura del líquido de refrigeración

Si se enciende (encendido fijo) en marcha, señala un calentamiento del motor. Deténgase y deje girar el motor al ralentí uno o dos minutos. La temperatura debe descender. Si no lo hace, pare el motor. Déjelo enfriar antes de comprobar el nivel del líquido de refrigeración. Acuda a un Representante de la marca si es necesario

## CUADRO DE INSTRUMENTOS: visualizadores e indicadores (1/2)



**Cuentavueltas 1**  
(graduaciones  $\times 1000$ )



**Indicador del nivel de combustible 2**

El número de trazos encendidos indica el nivel de combustible. Cuando está en el mínimo los trazos están apagados y el testigo de alerta de mínimo combustible se enciende.

**Indicador de temperatura del líquido de refrigeración 3**

El número de trazos encendidos depende de la temperatura del motor.

Tan sólo habrá alerta si los tres últimos trazos se encienden.



**Indicador de velocidad 4 (km/hora)**



## CUADRO DE INSTRUMENTOS: visualizadores e indicadores (2/2)



### Pantalla 5

Totalizador general de la distancia recorrida, totalizador parcial de la distancia recorrida, reloj.

### Ordenador de bordo 5

(según vehículo)

Consulte el párrafo “Ordenador de bordo”

### Tecla multifunciones 6

#### Selección de la pantalla

Mediante una presión breve se pasa de la lectura del totalizador general al totalizador parcial y a la inversa.

#### Puesta a cero del totalizador parcial

Con la pantalla seleccionada en el totalizador parcial, presione prolongadamente el botón.

#### Puesta en hora del reloj

## ORDENADOR DE A BORDO (1/3)



### Visualizador 1

#### Tecla de Punto de Partida y de puesta a cero del totalizador parcial 2

Para hacer una puesta a cero del totalizador parcial, la pantalla debe estar en selección «Totalizador parcial».

Ejerza una presión prolongada en la tecla 2.

Para poner a cero los parámetros de viajes, seleccione uno de ellos con la tecla 3 y presione la tecla 2 hasta que el valor sea 0.



### Tecla de selección de la visualización 3

Hace desfilir la información siguiente por presiones sucesivas en la tecla 3:

- a) totalizador general;
- b) totalizador parcial;
- c) combustible utilizado;
- d) consumo medio;
- e) consumo instantáneo;
- f) autonomía previsible;
- g) distancia recorrida;
- h) velocidad media.

Consulte el cuadro, en las páginas siguientes, que muestra unos ejemplos de visualización.

### Interpretación de ciertos valores visualizados tras el Punto de Partida:

Los valores de consumo medio, autonomía y velocidad media son cada vez más estables y significativos a medida que la distancia recorrida aumenta desde el último Punto de Partida.

En los primeros kilómetros recorridos, tras el Punto de Partida, se puede constatar:

- que la autonomía aumenta al circular. Esto es normal, el consumo medio puede disminuir cuando:
  - el vehículo abandona una fase de aceleración,
  - el motor alcanza su temperatura de funcionamiento (Punto de Partida: motor frío),
  - se pasa de una circulación urbana a una circulación en carretera.En consecuencia, si el consumo medio disminuye, la autonomía aumenta.
- que el consumo medio aumenta con el vehículo parado al ralentí.

Esto es normal, ya que el módulo tiene en cuenta el combustible consumido al ralentí.

**Nota:** la puesta a cero es automática si se sobrepasa la capacidad de una de las memorias.

## ORDENADOR DE A BORDO (2/3)

La visualización de las informaciones descritas a continuación DEPENDE DEL EQUIPAMIENTO DEL VEHÍCULO Y DEL PAÍS.

Ejemplos de selección  
de la visualización por  
presiones sucesivas en 3

Interpretación de la visualización seleccionada



a) **Totalizador general de la distancia recorrida.**



b) **Totalizador parcial de la distancia recorrida.**

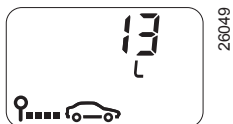

c) **Combustible utilizado** (en litros) desde el último Punto de Partida.

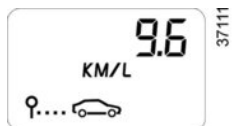

d) **Consumo medio** (en km/l) desde el último Punto de Partida.  
Valor visualizado después de haber recorrido 400 metros y teniendo en cuenta la distancia recorrida y el combustible utilizado desde el último Punto de Partida.

# ORDENADOR DE A BORDO (3/3)

Ejemplos de selección de la visualización por presiones sucesivas en 3

Interpretación de la visualización seleccionada



**e) Consumo instantáneo** (en km/l)  
Valor visualizado después de haber alcanzado una velocidad de 25 km/h.



**f) Autonomía previsible con el combustible restante** (en km)  
Esta autonomía tiene en cuenta el consumo medio realizado desde el último Punto de Partida.  
Valor visualizado después de haber recorrido 400 metros.



**g) Distancia recorrida** (en km) desde el último Punto de Partida.

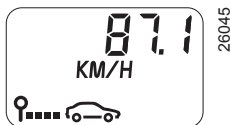

**h) Velocidad media** (en km/h) desde el último Punto de Partida.  
Valor visualizado después de haber recorrido 400 metros.

# HORA



## Puesta en hora del reloj 1

Con el contacto puesto, la pantalla 1 seleccionada en función totalizador general y reloj, ejerza una presión prolongada sobre el botón 2, para entrar en el modo «ajuste de la hora» (intermitencia del reloj) y después suelte.

- Una presión prolongada sobre el botón 2 permite que las horas y los minutos vayan pasando rápidamente en la pantalla;
- presiones breves sobre el botón 2 permiten poner la hora minuto a minuto.

En caso de corte de la alimentación eléctrica (batería desconectada, cable de alimentación cortado...) los valores mostrados por el reloj carecen de sentido. Hay que poner el reloj en hora.



Por razones de seguridad, efectúe estos reglajes con el vehículo parado.

# SEÑALES ACÚSTICAS Y LUMINOSAS

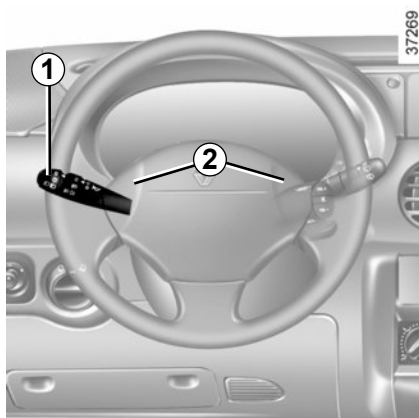

## Bocina

Presione en uno de los emplazamientos 2.

## Ráfagas luminosas

Para obtener ráfagas luminosas, tire de la manecilla 1 hacia usted.

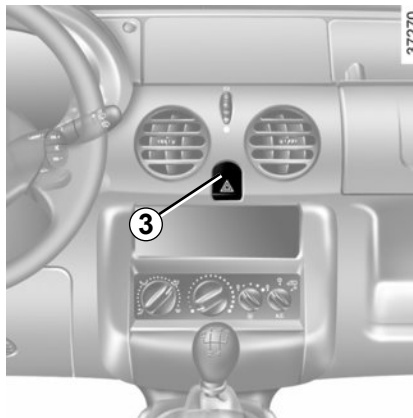

## Luces de precaución

Presione el contactor 3. Este dispositivo acciona simultáneamente las cuatro luces indicadoras de dirección y los repetidores laterales. Sólo se debe utilizar en caso de peligro, para avisar a los demás automovilistas que se ve obligado a detenerse en un sitio inadecuado e incluso prohibido o en condiciones de conducción o de circulación particulares.

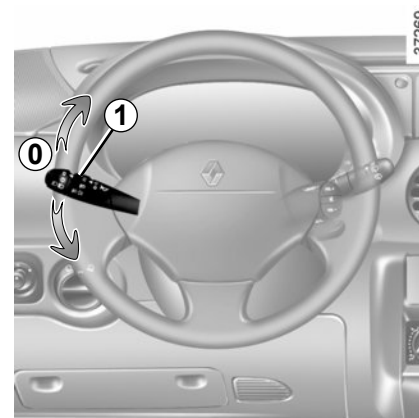

## Luces indicadoras de dirección

Accione la manecilla 1 en el plano del volante y en el sentido en el que vaya usted a girar el volante.

Conduciendo en autopista, las maniobras del volante son generalmente insuficientes para llevar automáticamente la manecilla a 0. Existe una posición intermedia en la cual usted debe mantener la manecilla durante la maniobra.

Al soltar la manecilla se vuelve automáticamente a 0.

# ILUMINACIÓN Y SEÑALIZACIÓN EXTERIOR

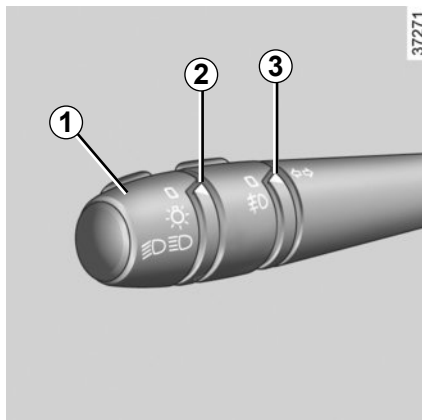

## Luces de posición

Gire el extremo de la manecilla **1** hasta que aparezca el símbolo enfrente de la marca **2**.

## Luces bajas

Gire el extremo de la manecilla **1** hasta que aparezca el símbolo enfrente de la marca **2**.

Un testigo se enciende en el cuadro de instrumentos.

## Luces altas

Estando la manecilla **1** en luces bajas, desplace dicha manecilla hacia usted.

Cuando las luces altas están encendidas un testigo se enciende en el cuadro de instrumentos.

Para volver a obtener las luces bajas, desplace de nuevo la manecilla hacia usted.

## Luces delanteras de niebla

Gire el anillo central de la manecilla **1** hasta que aparezca el símbolo enfrente de la marca **3**.

Para que funcione, tiene que estar seleccionada la posición de iluminación exterior y entonces se enciende un testigo en el cuadro de instrumentos.



Antes de emprender un viaje de noche: verifique el buen funcionamiento del equipamiento eléctrico y regule los faros (si no va en condiciones de carga habituales). En general, tenga la precaución de que las luces no queden ocultas (suciedad, barro, nieve, objetos transportados...).

## Luz trasera de niebla

Según el vehículo, gire el anillo central de la manecilla **1** hasta que aparezca el símbolo enfrente de la marca **3**.

Para que funcione, tiene que estar seleccionada la posición de iluminación exterior y entonces se enciende un testigo en el cuadro de instrumentos.

No olvide apagar esta luz cuando su uso ya no sea necesario, para no molestar al resto de los usuarios.

## Apagado de las luces

Lleve la manecilla **1** a la posición cero.

## Alarma sonora de olvido de luces

Al abrir la puerta del conductor, una alarma sonora le avisará para indicarle que las luces han quedado encendidas si se corta el contacto del motor (para evitar la descarga de la batería...).

## REGLAJE ELÉCTRICO DE LA ALTURA DE LOS FAROS

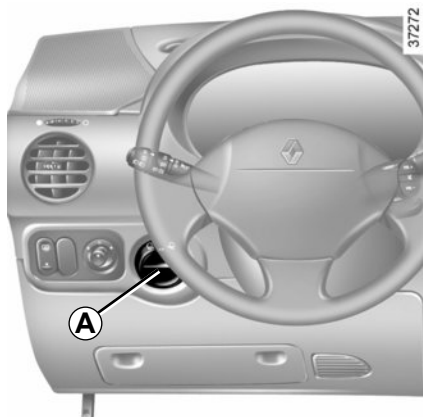

La moleta **A** permite corregir la altura de los faros en función de la carga.

Gire la moleta **A** hacia la izquierda para bajar los faros y hacia la derecha para subirlos.

Estado de carga	Ejemplos de posición de reglaje del mando <b>A</b> en función de la carga.
Conductor solo o con un pasajero	<b>0</b>
Todos los asientos ocupados	<b>1</b>
Posición intermedia A juicio del conductor	<b>2</b>
Conductor solo con maletero cargado <sup>(1)</sup>	<b>3</b>
Todos los asientos ocupados con maletero cargado <sup>(1)</sup>	<b>4</b>

(1) Estado de carga que alcanza el peso máximo autorizado.



# LIMPIA/LAVAPARABRISAS

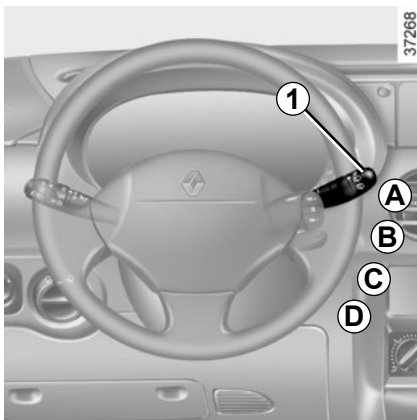

## Limpiaparabrisas

Con el contacto puesto, accione la manecilla **1** en el plano del volante:

**A** parado

**B** barrido intermitente

Entre dos barridos, las escobillas se detienen durante varios segundos.

**C** barrido continuo lento

**D** barrido continuo rápido



## Lavaparabrisas

Con el contacto puesto, tire de la manecilla **1** hacia usted.



Antes de realizar cualquier acción en el parabrisas (lavado del vehículo, deshielo, limpieza del parabrisas...) lleve la manecilla **1** hasta la posición **A** (parado).

Riesgo de lesiones y/o deterioro.

En época de nieve o hielo, despeje el parabrisas (incluida la zona central que está situada detrás del retrovisor interior) y la luneta antes de poner en funcionamiento los limpiaparabrisas (existe riesgo de calentamiento del motor eléctrico).

Vigile el estado de las escobillas de la limpieza. Su vida útil depende de usted:

- deben estar siempre limpios: limpie las escobillas, el parabrisas y la luneta regularmente con agua jabonosa;
- no las utilice cuando el parabrisas o la luneta estén secos;
- despéguelas del parabrisas o de la luneta cuando lleven sin funcionar mucho tiempo.

En cualquier caso, debe cambiarlas tan pronto como haya disminuido su eficacia: aproximadamente todos los años.

Antes de utilizar el limpiaviento, asegúrese de que ningún objeto transportado impida el recorrido de la escobilla.

No utilice el brazo del limpiaparabrisas para abrir o cerrar la puerta del maletero.

# LIMPIA/LAVALUNETA

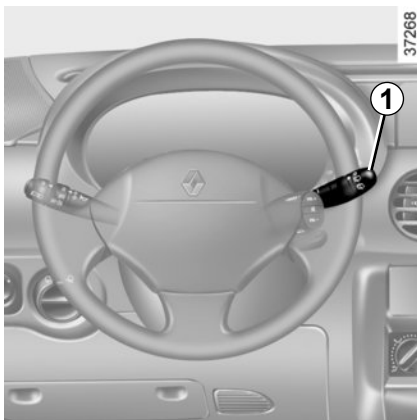

## Limpialuneta

Con el contacto puesto, gire el extremo de la manecilla **1** hasta situar el punto con la marca **2** frente al símbolo.

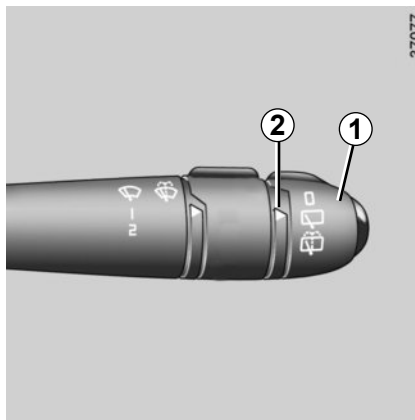

## Limpia-lavaluneta

Con el contacto puesto, gire el extremo de la manecilla **1** hasta situar el punto con la marca **2** frente al símbolo.

Cuando suelte la manecilla, volverá a la posición limpialuneta.

Vigile el estado de las escobillas de limpia. Su vida útil depende de usted:

- deben estar siempre limpios: limpie las escobillas, el parabrisas y la luneta regularmente con agua jabonosa;
- no las utilice cuando el parabrisas o la luneta estén secos;
- despéguelas del parabrisas o de la luneta cuando lleven sin funcionar mucho tiempo.

En cualquier caso, debe cambiarlas tan pronto como haya disminuido su eficacia: aproximadamente todos los años.

Antes de utilizar el limpialuneta, asegúrese de que ningún objeto transportado impida el recorrido de la escobilla.

No utilice el brazo del limpia para abrir o cerrar la puerta del maletero.

## DESHIELO/DESEMPAÑADO



### Luneta trasera térmica

Con el motor girando, pulse la tecla **1** (un testigo, según el vehículo, situado en la tecla o en el cuadro de instrumentos se enciende).

Esta función asegura el deshielo-desempañado de la luneta trasera.

Para detener el funcionamiento pulse de nuevo la tecla **1** (el testigo se apaga).

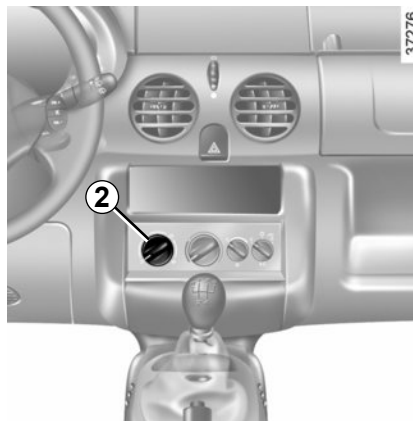

### Desempañado del parabrisas y de los cristales laterales

Accione el mando **2**: llévelo a la posición .

**Para una mejor eficacia, cierre los aireadores centrales del panel frontal.**

Todo el caudal de aire será dirigido entonces hacia las bocas de desempañado del parabrisas y hacia las bocas de desempañado de los cristales laterales delanteros, una vez los haya usted dirigido hacia arriba y hacia los cristales laterales.

# DEPÓSITO DE COMBUSTIBLE (1/2)

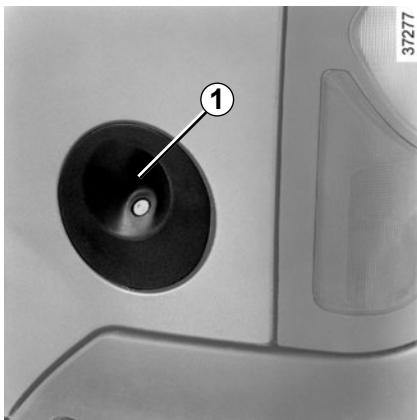

## Capacidad utilizable del depósito 1

50 litros aproximadamente.

Como medida de seguridad, la puerta lateral deslizante situada junto a la tapa de combustible se bloquea durante la apertura de esta última. Para más información, consulte el párrafo «Bloqueo, desbloqueo centralizado de las puertas» en el capítulo 1.

## Calidad del combustible

Utilice un combustible de buena calidad respetando las normas vigentes de cada país.

### Versiones gasolina

Utilice **imperativamente** gasolina sin plomo. Según el vehículo, el índice de octano (RON) debe responder a las indicaciones que figuran en la etiqueta situada en el contorno de la boca de llenado.

Consulte «Características de los motores» en el capítulo 6.

### Versiones diésel

Utilice **imperativamente** gasóleo que responda a las indicaciones que figuran en la etiqueta situada en el contorno de la boca de llenado.

Al proceder al llenado del depósito, cerciéndose de que no entre agua de forma accidental. El sistema de obturación y su entorno deben estar exentos de suciedad.

### Versiones Hi-Flex

Los vehículos equipados con sistema Hi-Flex (gasolina y alcohol) pueden utilizar una mezcla en cualquier proporción tanto de gasolina como de alcohol (alcohol etílico hidratado y/o gasolina sin plomo).

## Llenado de combustible

### Versiones gasolina

Utilice únicamente combustible sin plomo.

El uso de gasolina con plomo estropearía los dispositivos antipolución y podría dar lugar a la pérdida de la garantía.

Para impedir que se pueda poner gasolina con plomo, la boca de llenado del depósito lleva un estrechamiento provisto de una válvula que sólo **permite** (en las gasolineras) **utilizar mangueras para gasolina sin plomo**.

- Introduzca la manguera para abrir la válvula y prosiga hasta que llegue al **tope**.
- Manténgala en esta posición durante toda la operación de llenado.



**Tapón de llenado: es específico.** Si tiene que sustituirlo, asegúrese de que sea del mismo tipo que el de origen. Consulte al Representante de la marca.

No manipule el tapón cerca de una llama o de una fuente de calor.

No lave la zona de llenado con un limpiador de alta presión.

# DEPÓSITO DE COMBUSTIBLE (2/2)

## Versiones gasolina y diésel

Tras la primera parada automática y hasta terminar el llenado, sólo es posible hacer otras dos paradas como máximo, con el fin de preservar un volumen de expansión.

## Versión diésel

Utilice únicamente gasóleo. Al proceder al llenado del depósito, cerciőrese de que no entre agua de forma accidental. El tapón de llenado y el contorno del tapón deberán estar exentos de suciedad. El gasóleo debe ser de buena calidad.



Cualquier intervención o modificación sobre el sistema de alimentación de combustible (cajas electrónicas, cableados, circuito de combustible, inyector, tapas de protección...) está rigurosamente prohibida debido a los riesgos que puede presentar para su seguridad (excepto al personal cualificado de la Red).



## Olor persistente a combustible

En caso de que apareciera un olor persistente a combustible, deberá:

- detener el vehículo en un lugar que sea compatible con las condiciones de circulación y cortar el contacto;
- activar la señal de precaución y hacer que los ocupantes salgan del vehículo y que se mantengan alejados de la zona de circulación;
- contacte con un Representante de la marca.

## Sistema de partida en frío

### Depósito secundario de gasolina para vehículos con sistema Hi-Flex

Mantenga siempre abastecido el depósito **2** para partida en frío **solamente con gasolina sin plomo**. Evite el derramamiento de combustible.

Este depósito tiene capacidad aproximada de 1 litro.

### Para abastecer

Con el motor detenido, abra el capot motor y retire el tapón **2**.

Complete el depósito del sistema de partida en frío solamente con gasolina sin plomo, evitando el derramamiento.

Coloque nuevamente el tapón **2** en el depósito.

Cierre el capot motor.



Vehículos Hi-Flex: mantenga siempre el depósito de partida en frío abastecido.

Durante el abastecimiento del depósito de partida en frío, en caso de derramamiento, el sistema de drenaje enviará el combustible al suelo.

# Capítulo 2: La conducción

(Consejos de utilización relacionados con la economía y el medio ambiente)

Rodaje/Contactor de arranque . . . . .	2.2
Arranque/Parada del motor . . . . .	2.3
Particularidades de las versiones gasolina/Flex . . . . .	2.4
Particularidades de las versiones diésel . . . . .	2.5
Consejos antipolución, economía de combustible, conducción . . . . .	2.6
Medio ambiente . . . . .	2.9
Palanca de velocidades/Freno de mano/Dirección asistida . . . . .	2.10
Sistema antibloqueo de ruedas . . . . .	2.11
	2.1

# RODAJE/CONTACTOR DE ARRANQUE

## Rodaje

### Versión gasolina

Hasta 1.000 km, no sobrepase los 130 km/h en la marcha más elevada o 3.000 a 3.500 r.p.m.

Transcurridos 1.000 km, puede usted utilizar su vehículo sin limitación, pero sólo después de haber recorrido 3.000 km podrá obtener de él las máximas prestaciones.

**Periodicidad de los servicios de mantenimiento:** consulte el manual de Garantía-Mantenimiento del vehículo.

### Versión diésel

Hasta los **1.500 km**, no rebase las 2.500 r.p.m. o los 90 km/h aproximadamente en la marcha más elevada. Pasado este kilometraje, podrá circular más rápido pero sólo pasados los 6.000 km más o menos podrá obtener del vehículo las máximas prestaciones.

Durante el período de rodaje, no acelere con brusquedad con el motor frío ni haga girar el motor demasiado deprisa.

**Periodicidad de los servicios de mantenimiento:** consulte el manual de Garantía-Mantenimiento del vehículo.



## Posición «Stop (parada)»

Posición en la cual el motor se encuentra detenido..

## Posición «Accesorios» A

Con el contacto cortado, los eventuales accesorios (radio...) siguen funcionando.

## Posición «Marcha» M

El contacto está puesto:

- **versión gasolina:** está preparado para arrancar;
- **versión diésel:** el motor está en precalentamiento.

## Posición «Arranque» D

Si el motor no arranca, vuelva la llave hacia atrás antes de accionar nuevamente el motor de arranque. Suelte la llave tan pronto como el motor arranque.

# ARRANQUE/PARADA DEL MOTOR

## Puesta en marcha del motor

Con frío intenso (temperatura inferior a  $-20\text{ }^{\circ}\text{C}$ ): para facilitar los arranques, mantenga el contacto algunos segundos **antes** de arrancar el motor.

Asegúrese de que el sistema antiarranque no está funcionando. Consulte el párrafo «Sistema antiarranque» en el capítulo 1.

## Inyección gasolina o Flex

### Motor frío o caliente

- Accione el motor de arranque **sin acelerar**;
- Suelte la llave tan pronto como el motor funcione.



## Inyección diésel

Gire la llave de contacto hasta la posición «Marcha» **M** y mantenga esta posición hasta que se apague el testigo de precalentamiento del motor.

Lleve la llave hasta la posición «Arranque» **D** sin acelerar.

Suelte la llave tan pronto como el motor funcione.

## Parada del motor

Con el motor al ralentí, ponga la llave en posición «Stop» **St**.



No abandone nunca su vehículo, con la llave en su interior y dejando dentro del vehículo un niño (o un animal), aunque sea por un momento.

De hecho, éste podría ponerse en peligro o poner en peligro a otras personas arrancando el motor o incluso bloquear las puertas.

Existe el riesgo de graves lesiones.

**No corte nunca el contacto antes de la parada completa del vehículo**, la parada del motor provoca la supresión de las asistencias: frenos, dirección.



## PARTICULARIDADES DE LAS VERSIONES GASOLINA O FLEX

Ciertas condiciones de funcionamiento de su vehículo, tales como:

- circulación prolongada con el testigo de mínimo combustible encendido;
- utilización de gasolina o etanol (versión Flex) con plomo;
- utilización de aditivos para lubricantes o combustible no homologados.

O anomalías de funcionamiento tales como:

- sistema de encendido defectuoso o agotado de gasolina o bujía desconectada que se traduce por fallos de encendido y tirones durante la conducción;
- pérdida de potencia,

provocan un calentamiento excesivo del catalizador y, debido a ello, una disminución de la eficacia, **llegando incluso a ocasionar su destrucción así como daños térmicos en el vehículo.**

Si constata las anomalías de funcionamiento anteriores, haga efectuar por un Representante de la marca las reparaciones necesarias lo antes posible.

Revisando regularmente su vehículo en un Representante de la marca y siguiendo las periodicidades indicadas en el manual de mantenimiento, evitará estos incidentes.

### Problema de arranque

Para evitar que se estropee su catalizador, **no insista** tratando de arrancar (utilizando el motor de arranque o empujando o tirando del vehículo) **sin haber identificado y solucionado la causa del fallo.**

En caso contrario, no trate de arrancar el motor y contacte con el Representante de la marca.

### Abastecimiento Flex

Tras un llenado con cambio de combustible, de gasolina a etanol o viceversa, conduzca el vehículo durante una distancia de 7 a 10 km o, como mínimo, durante 10 minutos para que el sistema de inyección de combustible identifique el nuevo combustible y se adapte a él, lo que evitará problemas en el arranque del motor y disminución de rendimiento.

Si el vehículo se queda inmovilizado por falta de combustible, llénelo con el mismo tipo de combustible que había previamente en el depósito (gasolina o etanol).

En caso de que sea necesario abastecer el vehículo con un combustible diferente al que había antes en el depósito, podrán producirse los mencionados problemas.



No estacione ni haga funcionar el motor en lugares donde haya sustancias o materiales combustibles, tales como hierbas u hojas, que puedan hacer contacto con un sistema de escape caliente.

# PARTICULARIDADES DE LAS VERSIONES DIÉSEL

## Régimen del motor diésel

Los motores diésel disponen de un equipo de inyección con regulador mecánico **que no permite sobrepasar un determinado régimen del motor**, cualquiera que sea la velocidad seleccionada.

## Agotado del combustible

Tras repostar, después de haber **consumido todo el combustible**, y siempre que la batería esté bien cargada, podrá arrancar normalmente.

Sin embargo, si al cabo de algunos segundos tras varias tentativas el motor no arranca, contacte con su Representante de la marca.

## Precauciones invernales

Para evitar incidentes cuando hiele:

- procure que la batería esté siempre correctamente cargada;
- trate de no dejar nunca que descienda demasiado el nivel de combustible del depósito para evitar la condensación del vapor de agua que se acumula en el fondo del depósito.



No estacione ni haga funcionar el motor en lugares donde haya sustancias o materiales combustibles, tales como hierbas u hojas, que puedan hacer contacto con un sistema de escape caliente.

## CONSEJO: antipolución, economía de combustible, conducción (1/3)

Por su concepción, reglajes de origen y moderado consumo, su vehículo cumple los reglamentos antipolución en vigor. Participe activamente en la reducción de la emisión de gases contaminantes y en las economías de energía. Ahora bien, el nivel de emisión de gases contaminantes y el consumo de su vehículo depende también de usted. Controle el correcto mantenimiento y la correcta utilización.

### Conservación

Es importante tener en cuenta que el hecho de no respetar los reglamentos antipolución puede conducir al propietario del vehículo a faltar a la ley. Además, la sustitución de las piezas del motor, del sistema de alimentación y del escape, por otras piezas distintas a las de origen preconizadas por el constructor modifica la conformidad de su vehículo con respecto a los reglamentos antipolución.

Haga efectuar en su Representante de la marca los reglajes y controles de su vehículo, conforme a las instrucciones contenidas en su Manual de mantenimiento. Éste dispone de todos los medios materiales que permiten garantizar los reglajes de origen de su vehículo.

### Reglajes del motor

- **Encendido:** no necesita ningún reglaje.
- **Bujías:** las condiciones óptimas de consumo, rendimiento y de presiones imponen que se respeten rigurosamente las especificaciones que han establecido nuestros Servicios Técnicos.

En caso de sustitución de las bujías, emplee las marcas, tipos y separaciones especificados para su motor. Para ello, consulte a un Representante de la marca.

- **Ralentí:** no necesita ningún reglaje.
- **Filtro de aire, filtro de gasoil:** un cartucho sucio disminuye el rendimiento. Es necesario sustituirlo.



#### Obstáculos a la conducción

En el lado del conductor, utilice exclusivamente alfombrillas adaptadas al vehículo, sujetándolas con los elementos preinstalados y comprobando con frecuencia su fijación. No coloque una alfombrilla encima de otra.

**Los pedales pueden quedarse atascados.**

## CONSEJO: antipolución, economía de combustible, conducción (2/3)

### Control de los gases de escape

El sistema de control de los gases de escape permite detectar las anomalías de funcionamiento en el dispositivo de depolución del vehículo.

Estas anomalías pueden provocar emisiones de sustancias nocivas o daños mecánicos.



Este testigo en el cuadro de instrumentos indica los eventuales fallos del sistema:

Se enciende al poner el contacto y se apaga pasados 3 segundos.

- si se enciende de forma continua, consulte lo antes posible a un Representante de la marca;
- si parpadea, reduzca el régimen del motor hasta que desaparezca la intermitencia. Consulte lo antes posible a su Representante de la marca.

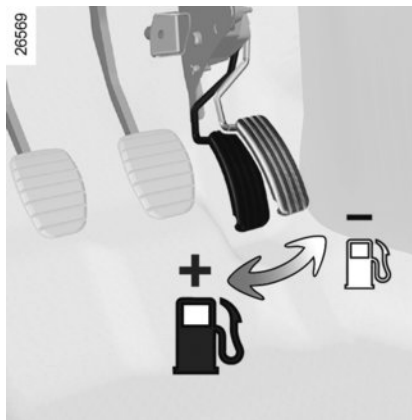

### Conducción

- Mejor que calentar el motor con el vehículo parado es hacerlo conduciendo suavemente hasta alcanzar la temperatura normal.
- La velocidad cuesta cara.
- La conducción «deportiva» cuesta cara: es preferible una conducción «relajada».

- Frene lo menos posible si aprecia con suficiente antelación los virajes u obstáculos, bastará con que levante el pie.
- Evite las aceleraciones bruscas.
- No apure el régimen del motor en las marchas intermedias. Utilice siempre la relación de marcha más elevada posible sin fatigar por ello el motor.
- En las subidas, no trate de mantener la velocidad y no acelere más de lo que requeriría sobre terreno llano: conserve el pie sobre el acelerador, preferentemente en la misma posición.
- El doble embrague y el golpe de acelerador antes de parar el motor son innecesarios en los coches modernos.
- Intemperie, carreteras inundadas.



No circule en una carretera inundada si la altura del agua sobrepasa el borde inferior de las llantas.

## CONSEJO: antipolución, economía de combustible, conducción (3/3)

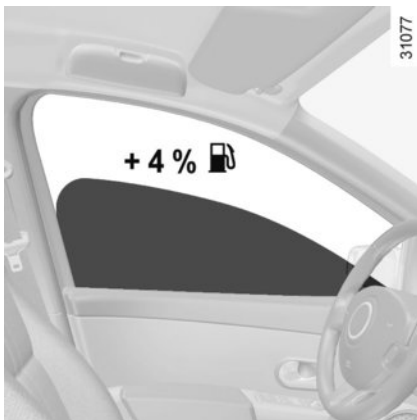

### Consejos de utilización

- La electricidad «es petróleo», apague todo aparato eléctrico cuyo uso no sea verdaderamente útil. **Pero** (seguridad ante todo), encienda las luces en cuanto la visibilidad lo exija (ver y ser visto).
- Utilice preferentemente los aireadores. Circular con los cristales abiertos supone a 100 km/h: +4% de consumo de combustible.

- **En los vehículos equipados con aire acondicionado**, es normal que se aprecie un aumento del consumo de combustible (sobre todo en tráfico urbano) durante su utilización. Para los vehículos equipados con un acondicionador de aire sin modo automático, detenga el sistema cuando ya no lo necesite.

### Algunos consejos para minimizar el consumo y por lo tanto ayudar a preservar el medio ambiente:

- si el vehículo permanece estacionado cuando hace mucho calor o a pleno sol, piense en ventilar durante unos minutos para eliminar el aire caliente antes de arrancar;
- evite el llenado de combustible hasta el borde, esto impide que haya desbordamiento;
- no conserve el portaequipajes si está vacío;
- para el transporte de objetos voluminosos es mejor utilizar un remolque;
- para circular con trailer, piense en utilizar un deflector homologado y no se olvide de regularlo;

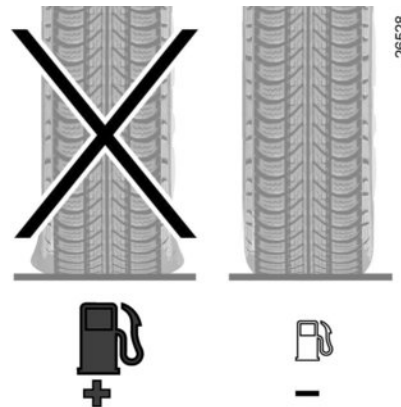

- evite la utilización «puerta a puerta» (trayectos cortos con largas paradas) en los que el motor nunca alcanza la temperatura ideal.

### Neumáticos

- Una presión insuficiente puede aumentar el consumo.
- El uso de neumáticos no preconizados puede aumentar el consumo.

## MEDIO AMBIENTE

Su vehículo ha sido concebido con la voluntad de respetar **el medio ambiente** a lo largo de su vida, tanto en la fabricación como en la utilización y hasta finalizar la vida del vehículo.

Este compromiso se materializa a través de la etiqueta del grupo Renaulteco<sup>2</sup>.



31016

### Fabricación

Su vehículo está fabricado en una planta industrial que lleva a cabo una actuación de progreso en materia de reducción del impacto medioambiental para los vecinos de la zona y la naturaleza (reducción del consumo de agua y de energía, contaminación visual y acústica, emisiones a la atmósfera y residuos acuosos, selección y valorización de los residuos).

### Emisiones

Su vehículo ha sido concebido para emitir, mientras circula, menos gases de efecto invernadero (CO<sub>2</sub>) y, por lo tanto, para consumir menos.

Además, los vehículos están equipados con sistemas anticontaminación como el catalizador, la sonda lambda, el filtro de carbón activo (este último impide que salgan a la atmósfera los vapores de gasolina que provienen del depósito)...

### Contribuya usted también a respetar el medio ambiente.

- Las piezas gastadas y sustituidas durante el mantenimiento corriente de su vehículo (batería, filtro de aceite, filtro de aire, pilas...) y las latas de aceite (vacías o llenas de aceite usado) deben depositarse en los organismos especializados.

- Al finalizar la vida del vehículo, éste deberá entregarse en los centros autorizados donde se encargarán de su reciclaje.
- En cualquier caso, respete las leyes locales.

### Reciclaje

El 85% de su vehículo se puede reciclar y se puede valorizar el 95%.

Para alcanzar estos objetivos, muchas piezas han sido concebidas para poder ser recicladas. Las arquitecturas y los materiales han sido especialmente estudiados para facilitar el desmontaje de estos componentes y su tratamiento en centros específicos.

Con el fin de preservar los recursos de materias primas, este vehículo incorpora numerosas piezas de materias plásticas recicladas o materiales renovables (materias vegetales o animales tales como algodón o lana respectivamente).

# PALANCA DE VELOCIDADES/FRENO DE MANO/DIRECCIÓN ASISTIDA

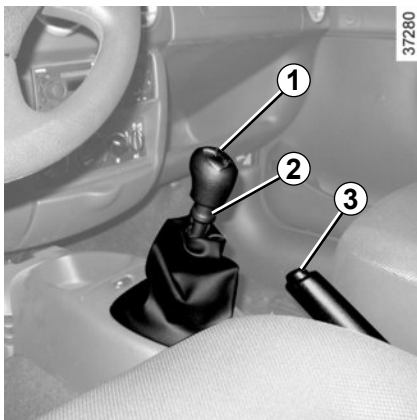

## Palanca de velocidades

### Para introducir la marcha atrás (con el vehículo parado)

Ponga la posición neutra (punto muerto), levante el anillo 2 contra la empuñadura de la palanca y siga el esquema dibujado en el pomo 1, para poder poner la marcha atrás.

Las luces de retroceso se encienden al colocar la marcha atrás, con el contacto puesto.

## Freno de mano

### Para aflojarlo

Tire ligeramente de la palanca hacia arriba, presione el botón-pulsador 3 y baje la palanca al piso.

Si el coche circula con el freno insuficientemente aflojado, el testigo luminoso rojo del cuadro de instrumentos permanecerá encendido.

### Para apretarlo

Tire hacia arriba, asegúrese de que el vehículo queda bien inmovilizado.



En caso de choque con el bastidor del vehículo (ejemplo: contacto con un bolido, un bordillo sobreelevado u otro mobiliario urbano) se puede dañar el vehículo (ejemplo: deformación del eje).

Para evitar los riesgos de accidente, haga que un Representante de la marca controle su vehículo.

## Dirección asistida

No mantenga la dirección girada a tope con el vehículo parado (existe riesgo de deterioro de la bomba de asistencia de dirección).



Cuando circule, controle que el freno de mano esté completamente quitado (testigo rojo apagado), hay riesgo de sobrecalentamiento.



Estando parado, en función de la pendiente y/o la carga del vehículo, puede ser necesario apretar el freno de mano al menos dos dientes más e introducir una velocidad (1ª o marcha atrás).



No corte nunca el motor en una bajada y en general, cuando circule (supresión de la asistencia).

# SISTEMA ANTIBLOQUEO DE RUEDAS: ABS

## ABS (antibloqueo de ruedas)

En una frenada intensiva, el ABS permite evitar el bloqueo de las ruedas y por lo tanto controlar la distancia hasta que se para el vehículo y conservar el control del mismo.

En estas condiciones, son posibles las maniobras para evitar un obstáculo contorneándolo y frenando al mismo tiempo. Además, este sistema permite optimizar las distancias de parada, sobre todo en suelo poco adherente (suelo mojado...).

Cada activación del dispositivo se manifiesta por un temblor del pedal de freno. El ABS no permite en ningún caso aumentar las prestaciones «físicas» ligadas a la adherencia de los neumáticos con respecto al suelo. Las reglas de prudencia deben ser **imperativamente** respetadas (distancia entre los vehículos...).



En caso de emergencia, se recomienda aplicar una **presión fuerte y continua** sobre el pedal del freno. No es necesario accionar el pedal en pisadas sucesivas (bombeo). El ABS modulará el esfuerzo aplicado en el sistema de frenado.



Esta función es una ayuda suplementaria en caso de conducción crítica para adaptar el comportamiento del vehículo a la voluntad de conducción.

No obstante, esta función no interviene en el lugar del conductor. **No amplía los límites del vehículo y no debe incitar a ir más deprisa.** No puede por tanto, en ningún caso, sustituir la vigilancia ni la responsabilidad del conductor durante las maniobras (el conductor debe estar siempre atento a los acontecimientos imprevistos que pueden darse durante la conducción).

## Anomalías de funcionamiento:

- Si circulando, el testigo  aparece en el cuadro de instrumentos, **el frenado sigue estando garantizado**;
- Si los testigos  y  se visualizan en el cuadro de instrumentos, **indica un fallo de los dispositivos de frenado.**

En este caso, el ABS está desactivado. Consulte a un Representante de la marca.



El frenado está parcialmente asegurado. Ahora bien, **es peligroso frenar bruscamente** lo que le impone una parada imperativa e inmediata, compatible con las condiciones de circulación. Contacte con un Representante de la marca.





# Capítulo 3: Su confort

Aireadores . . . . .	3.2
Calefacción, ventilación. . . . .	3.4
Aire acondicionado . . . . .	3.6
Iluminación interior . . . . .	3.11
Quitasol, espejo de cortesía . . . . .	3.12
Levantacristales. . . . .	3.13
Cenicero, encendedor, toma de accesorios . . . . .	3.15
Portaobjetos, distribución del habitáculo. . . . .	3.16
Banqueta trasera: funcionalidad . . . . .	3.18
Banqueta trasera de la tercera fila . . . . .	3.20
Transporte de objetos en el maletero . . . . .	3.23
Cubre-equipajes . . . . .	3.24

## AIREADORES, salidas de aire (1/2)

37263

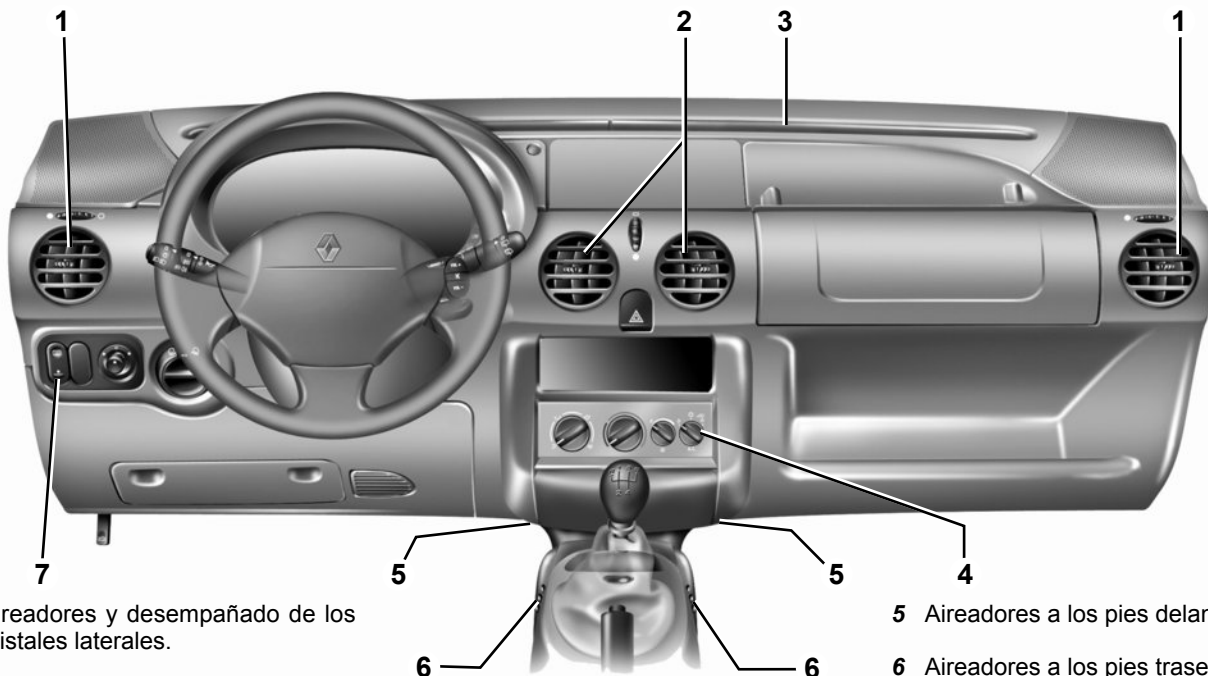

**1** Aireadores y desempañado de los cristales laterales.

**2** Aireadores centrales.

**3** Bocas de desempañado del parabrisas.

**4** Cuadro de mandos.

**5** Aireadores a los pies delanteros.

**6** Aireadores a los pies traseros.

**7** Contactor de desempañado de la luneta trasera.

## AIREADORES, salidas de aire (2/2)

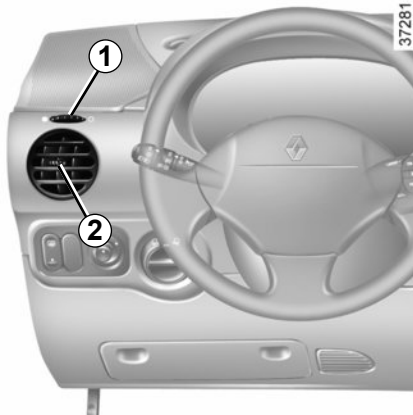

### Aireadores laterales

#### Reglajes

#### Caudal:

Accione la moleta **1** (venciendo el punto duro).

#### Orientación:

Derecha/izquierda: accione la lengüeta **2**.

Arriba/abajo: presione en la parte superior o inferior del aireador.

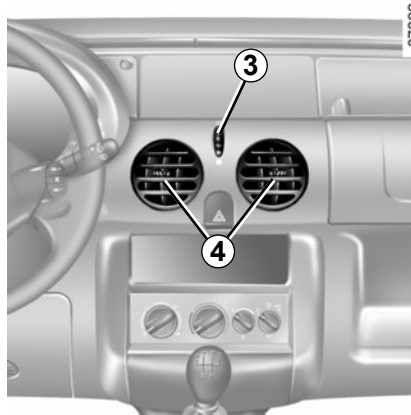

### Aireadores centrales delanteros

#### Reglajes

#### Caudal:

Accione la moleta **3** (venciendo el punto duro).

#### Orientación:

Derecha/izquierda: accione las lengüetas **4**.

Arriba/abajo: presione en la parte superior o inferior del aireador.

Contra los malos olores en su vehículo, utilice únicamente sistemas diseñados para ello. Consulte a un Representante de la marca.



No introduzca nada en el circuito de ventilación del vehículo (en caso de mal olor por ejemplo...).

**Existe un riesgo de deterioro o de incendio.**

## CALEFACCIÓN – VENTILACIÓN (1/2)

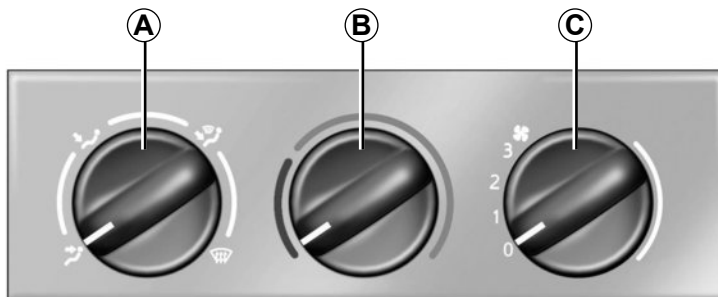

### Mandos

- A** Reparto del aire.
- B** Reglaje de la temperatura del aire.
- C** Reglaje de la cantidad de aire impulsado al habitáculo.

### Reparto del aire en el habitáculo

Gire el mando **A**.

 Todo el caudal de aire es dirigido únicamente hacia los aireadores del panel frontal.

El cierre de todos los aireadores no es compatible con esta selección.



El caudal de aire es dirigido principalmente hacia los aireadores del panel frontal y hacia los pies de los ocupantes delanteros y traseros.



El caudal de aire se reparte entre todos los aireadores, las bocas de desempañado de los cristales laterales delanteros, las bocas de desempañado del parabrisas y los pies de los ocupantes delanteros y traseros.



**Para una mejor eficacia, cierre los aireadores centrales del panel frontal y dirija los aireadores laterales hacia los cristales laterales.**

Todo el caudal de aire será dirigido entonces hacia las bocas de desempañado del parabrisas y hacia las bocas de desempañado de los cristales laterales delanteros.

37275

## CALEFACCIÓN – VENTILACIÓN (2/2)

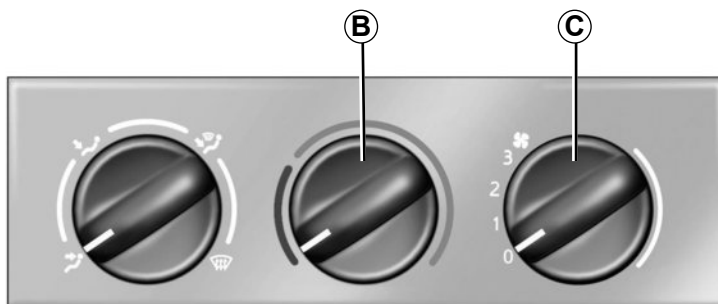

### Reglaje de la temperatura del aire

Gire el botón **B**.

Cuanto más girado esté el botón hacia la derecha, más alta será la temperatura.

### Reglaje de la cantidad de aire impulsado al habitáculo

Gire el mando **C** de **0** a **3**.

La ventilación en el habitáculo del vehículo es denominada de «aire soplado». Es el ventilador quien determina el caudal de entrada de aire, teniendo la velocidad del vehículo muy poca influencia sobre dicho caudal.

Este hecho mejora la estabilidad de la temperatura en el habitáculo.

Cuanto más arriba esté colocado el mando, mayor será la cantidad de aire impulsado.

# CALEFACCIÓN - AIRE ACONDICIONADO (1/4)

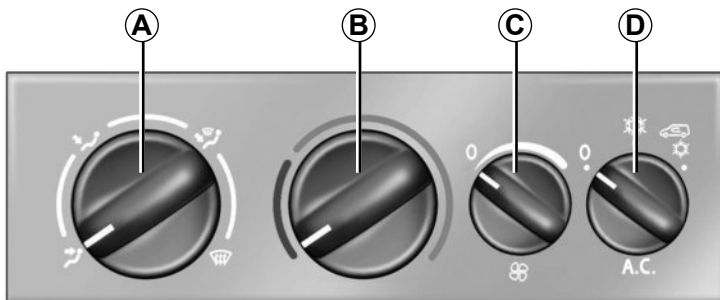

37274



## Ajuste de la cantidad de aire

Gire el mando **C** y póngalo en la posición elegida.

Cuanto más a la derecha esté colocado el mando, mayor será la cantidad de aire impulsado.

Si desea cerrar completamente la entrada y detener la instalación, coloque el mando **C** en **0** y el mando **D** en **0**.

## Mandos

- A** Mando de reparto del aire.
- B** Mando del reglaje de la temperatura del aire.
- C** Mando de ajuste de la cantidad de aire.
- D** Mando de acondicionador de aire.

## Informaciones y consejos de utilización:

Consulte el párrafo «aire acondicionado: informaciones y consejos de utilización».

## Temperatura de entrada de aire

Gire el botón **B**.

Cuanto más girado esté el botón hacia la derecha, más alta será la temperatura.

La utilización prolongada de esta posición puede provocar la formación de vaho en los cristales laterales y el parabrisas, y producir molestias debidas a un aire no renovado en el habitáculo.

Por ello, se aconseja volver a pasar al funcionamiento normal (aire exterior) girando de nuevo el mando **D** cuando el reciclaje del aire ya no sea necesario.

## CALEFACCIÓN - AIRE ACONDICIONADO (2/4)



### Reparto del aire en el habitáculo

Gire el mando **A**.

 Todo el caudal de aire es dirigido únicamente hacia los aireadores del panel frontal.

 El caudal de aire es dirigido hacia los aireadores del panel frontal y hacia los pies de los ocupantes delanteros y traseros.

Para dirigir el caudal de aire únicamente hacia los pies, cierre los aireadores del panel frontal.

 El caudal de aire se reparte entre los aireadores, las bocas de desempañado del parabrisas y los pies de los ocupantes.

 **Para una mejor eficacia, cierre los aireadores centrales del panel frontal y dirija los aireadores laterales hacia los cristales laterales.**

Todo el caudal de aire será dirigido entonces hacia las bocas de desempañado del parabrisas y de los cristales laterales delanteros.

Para obtener una eficacia máxima, coloque el mando **C** hacia la derecha.

37274





37274

### Acondicionador de aire

El mando **D** asegura la puesta en marcha o la parada del acondicionador de aire.

La puesta en marcha **no se puede efectuar** si el mando del caudal de aire **C no se encuentra** en la posición **0**.

El uso del aire acondicionado permite:

- rebajar la temperatura en el interior del habitáculo;
- eliminar el vaho rápidamente.

En tiempo cálido, o si su vehículo ha estado estacionado al sol, abra las puertas unos instantes para evacuar el aire recalentado antes de arrancar.

### Posición 0

El aire acondicionado no está funcionando.

La ventilación es entonces idéntica a la de un vehículo sin aire acondicionado.

 **El acondicionador de aire está en funcionamiento normal.**

El aire es tomado del exterior del vehículo y es renovado constantemente.

### No hay producción de aire frío

Verifique el buen posicionamiento de los mandos y el correcto estado de los fusibles. Si no están bien, detenga el funcionamiento de la climatización (mando **D** en **0**) y acuda a un Representante de la marca.

## CALEFACCIÓN - AIRE ACONDICIONADO (4/4)



37274



El acondicionador de aire está en funcionamiento **máximo**.

En esta posición, el aire se toma del habitáculo y es **reciclado** sin admisión de aire exterior.

Esta posición permite bajar muy rápidamente la temperatura interior del habitáculo y aislarlo del ambiente exterior (circulación por zonas contaminadas...).

El empleo prolongado de esta posición puede ocasionar olores debidos a la falta de renovación del aire, así como un empañado de los cristales.

Por lo tanto, se aconseja situar el



mando **D** en la posición de funcionamiento normal una vez que se haya alcanzado la temperatura deseada en el interior del habitáculo o cuando ya no sea necesario el aislamiento del ambiente exterior.



**No abra el circuito de fluido frigorígeno.** Es peligroso para los ojos y para la piel.

## AIRE ACONDICIONADO: informaciones y consejos de utilización

### Consumo

Es normal que se aprecie un aumento del consumo de combustible (sobre todo en tráfico urbano) durante la utilización del acondicionador de aire. Detenga el sistema cuando ya no lo necesite.

### Consejos para minimizar el consumo y por lo tanto ayudar a preservar el medio ambiente:

Circule con los aireadores abiertos y con los cristales cerrados.

Si el vehículo permanece estacionado cuando hace mucho calor o a pleno sol, piense en ventilar durante unos minutos para eliminar el aire caliente antes de arrancar.

### Conservación

Consulte el manual de mantenimiento del vehículo para conocer las periodicidades de control.

### Anomalía de funcionamiento

En general, en caso de anomalía de funcionamiento, consulte a su Representante de la marca.

- **Escasa eficacia en lo que respecta al deshielo, al desempañado o al aire acondicionado.** Esto puede deberse a la suciedad del cartucho del filtro del habitáculo.
- **No hay producción de aire frío.** Verifique el buen posicionamiento de los mandos y el correcto estado de los fusibles. Si no, detenga el funcionamiento.

### Observación

**Presencia de agua debajo del vehículo.** Tras una utilización prolongada del aire acondicionado, es normal constatar la presencia de agua procedente de la condensación debajo del vehículo.



No introduzca nada en el circuito de ventilación del vehículo (en caso de mal olor por ejemplo...).

**Existe un riesgo de deterioro o de incendio.**



**No abra el circuito de fluido frigorígeno.** Es peligroso para los ojos y para la piel.

# ILUMINACIÓN INTERIOR

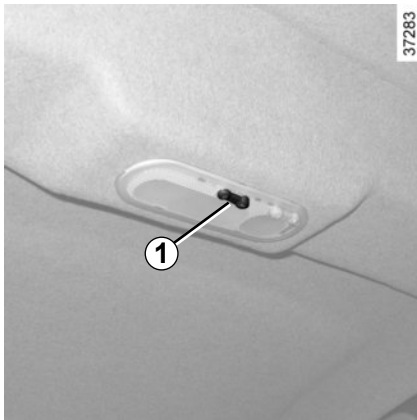

## Iluminación central

Pulsando el contactor **1**, se obtiene:

- una iluminación impuesta;
- una iluminación controlada por la apertura de una de las puertas delanteras o, según el vehículo, de una de las cuatro puertas. No se apaga hasta que las puertas concernidas estén correctamente cerradas;
- una extinción impuesta.

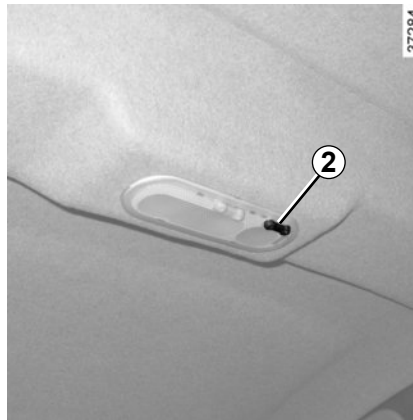

## Foco de lectura

Pulsando el contactor **2**, se obtiene:

- una iluminación impuesta;
- una extinción impuesta.

## Automatismos de funcionamiento de la iluminación interior (según el vehículo)

- el desbloqueo a distancia de las puertas trae consigo una temporización de la iluminación de unos 30 segundos.
- si una puerta se queda abierta (o está mal cerrada), esto trae consigo una temporización de la iluminación de unos 30 minutos
- si todas las puertas están cerradas, al poner el contacto hay una extinción progresiva de la iluminación.

## QUITASOL/ESPEJO

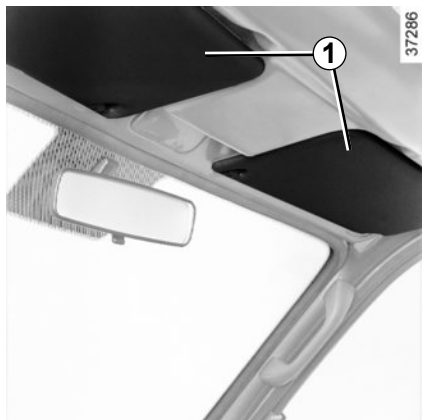

### Quitasol

#### Frente

Bascule el quitasol **1** contra el parabrisas.

#### Lateral

Suelte el quitasol de su fijación **2** y basculelo contra el cristal de la puerta.

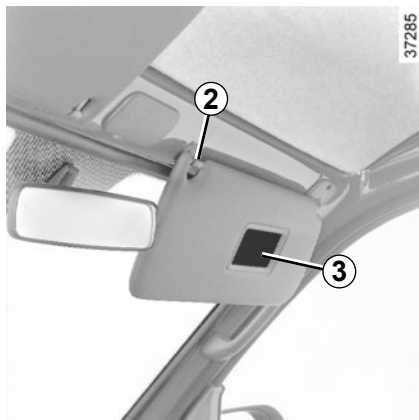

### Espejos de cortesía **3**

Se encuentra ubicado en el interior del quitasol lado pasajero.

El quitasol lado conductor puede contar con una cinta para sujetar papeles o documentos.

# LEVANTACRISTALES

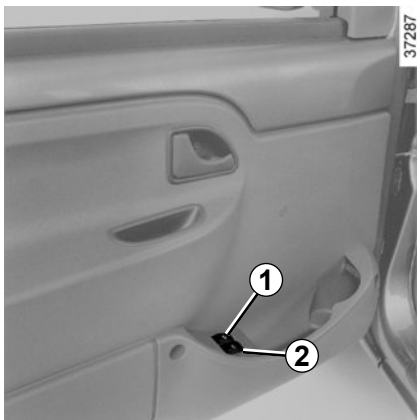

## Levantacristales eléctricos delanteros

### Levantacristales lado conductor

Con el contacto puesto, presione el contactor **1** para bajar el cristal o levante el contactor **1** para subirlo.

### Levantacristal lado pasajero

Con el contacto puesto, presione el contactor **2** para bajar el cristal o levante el contactor **2** para subirlo.

Desde el lado del pasajero delantero, accione el contactor ubicado en la puerta.



### Responsabilidad del conductor

No abandone nunca su vehículo con la llave y un niño (o un animal) en el interior, aunque sea por poco tiempo.

De hecho, éste podría correr peligro o poner en peligro a otras personas arrancando el motor, accionando los equipamientos como por ejemplo los levantacristales o incluso bloquear las puertas. En caso de que una parte del cuerpo quede atrapada, invierta inmediatamente el recorrido del cristal pulsando el contactor concernido. Existe el riesgo de graves lesiones.

### Cristales y puertas deslizantes.

Antes de manipularlos, asegúrese de que ningún pasajero haya introducido alguna parte de su cuerpo por el cristal abierto o por la puerta abierta.



## Levantacristales manuales

Gire la manivela **3**.

## CRISTALES

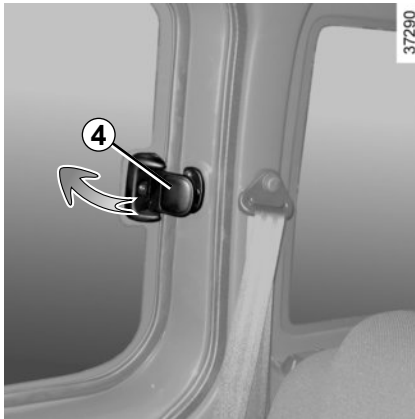

### Apertura del cristal de la puerta lateral deslizante

Para entreabrir el cristal accione la empuñadura **4** en el sentido indicado por la flecha y, a continuación, bloquéelo empujando la empuñadura hacia la derecha. Cuando lo cierre, asegúrese de que queda bien bloqueado.

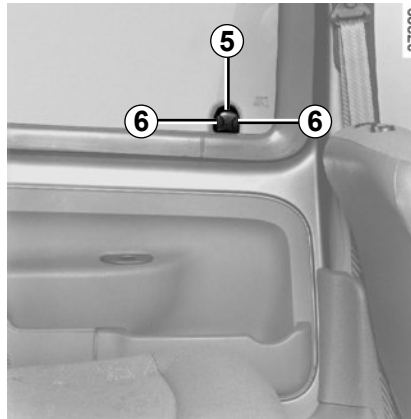

### Apertura del cristal lateral deslizante

Presione en los cerrojos **6** y haga deslizar el cristal.

Para bloquearlo en la posición abierta o cerrada presione el botón **5** moviendo el cristal de adelante hacia atrás hasta que encaje el cerrojo.

## CENICEROS, ENCENDEDOR, TOMA DE ACCESORIOS

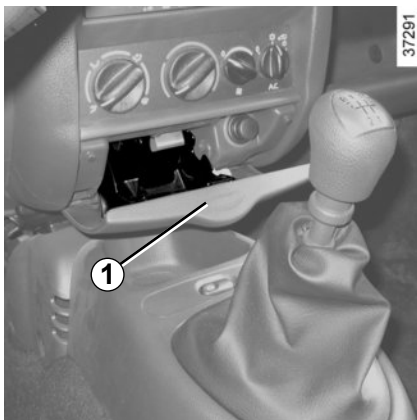

### Cenicero

Para abrir el cenicero tire de la tapa **1**.  
Para vaciar el cenicero, sáquelo tirando de la tapa completamente hacia usted y presionando la lengüeta central.

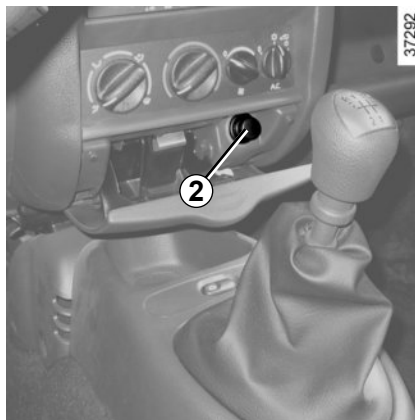

### Encendedor

Con el contacto puesto, introduzca el encendedor **2**.  
Cuando esté incandescente volverá por sí mismo a su posición normal, con un ligero chasquido. Sáquelo. Una vez utilizado, vuelva a colocarlo sin empujar a fondo.



### Toma de accesorios

Puede utilizar el emplazamiento del encendedor **2** o la toma **3** ubicada en la parte trasera. Está previsto para la conexión de accesorios homologados por los Servicios técnicos de la marca y cuya potencia no debe exceder de 120 Vatios (tensión 12 V)

En función de la carga de la batería, la toma de accesorios puede dejar de funcionar.



Conecte sólo accesorios que tengan una potencia máxima de 120 Vatios.

**Hay riesgo de incendio.**



## PORTAOBJETOS, DISTRIBUCIÓN DEL HABITÁCULO (1/2)

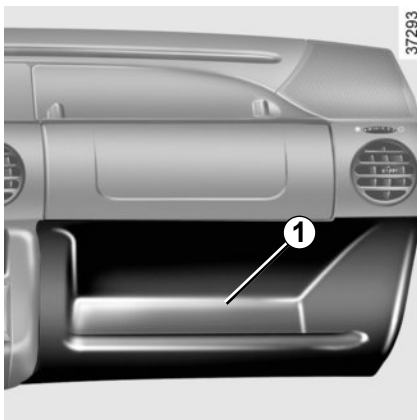

**Guardaobjetos lado pasajero 1**

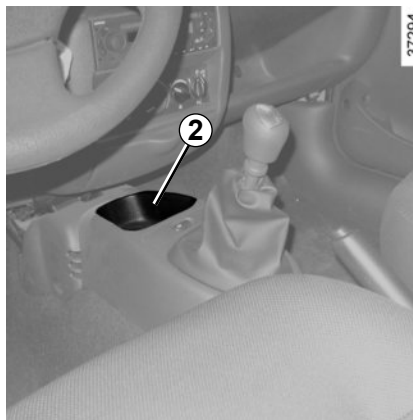

**Guardaobjetos de consola central 2**

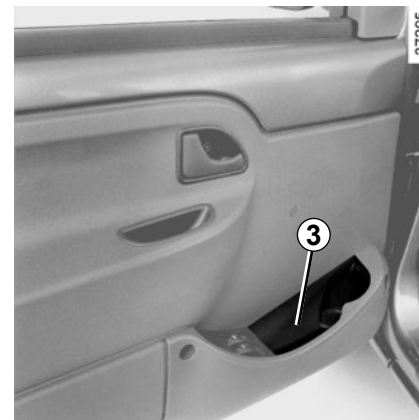

**Guardaobjetos de las puertas delanteras 3**



Compruebe que no haya ningún objeto duro, pesado o puntiagudo que esté colocado en los portaobjetos «abiertos», de tal forma que pueda ser proyectado contra los ocupantes, en caso de curva o de frenada brusca.



No debe dejarse ningún objeto por el suelo (plaza delantera del conductor): en caso de frenazo brusco, los objetos pueden deslizarse bajo los pedales e impedir su utilización.

## PORTAOBJETOS, DISTRIBUCIÓN DEL HABITÁCULO (2/2)



**Guardaobjetos de puertas laterales deslizantes 4**

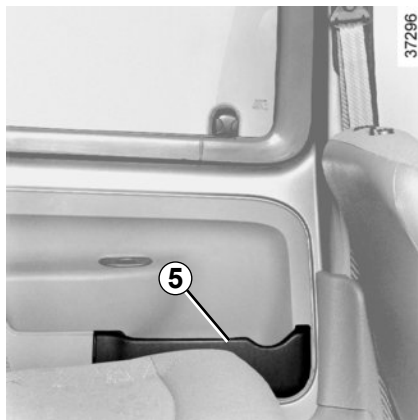

**Guardaobjetos de panel lateral 5**



Compruebe que no haya ningún objeto duro, pesado o puntiagudo que esté colocado en los portaobjetos «abiertos», de tal forma que pueda ser proyectado contra los ocupantes, en caso de curva o de frenada brusca.

## BANQUETA TRASERA: funcionalidad (1/2)



### Para abatir la banqueta

Accione hacia adelante una de las dos palancas **1** a la derecha o a la izquierda de la banqueta.

En una banqueta con respaldo y asiento en una sola pieza, ponga **el cinturón central plano** sobre el asiento antes de abatir el respaldo.



Durante las maniobras de la banqueta trasera, asegúrese de la limpieza de los anclajes de la banqueta (deben estar exentos de gravilla, paños...).

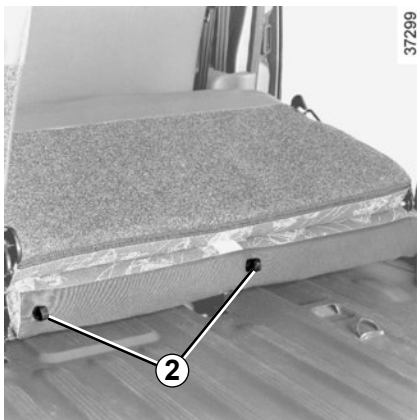

Levante el asiento de la banqueta hacia adelante tirando de las dos anillas **2**, una después de la otra.

Abata el asiento y el respaldo en posición vertical.



Por razones de seguridad, efectúe estos reglajes con el vehículo parado.

Para facilitar el paso de los apoyacabezas, les aconsejamos que avancen ligeramente los asientos delanteros.

Al volver a colocar la banqueta asegúrese de la correcta colocación de los apoyacabezas.



Al manipular la banqueta, recuerde mantener las cajas del cinturón en su posición.

Una vez montada la banqueta, compruebe el correcto bloqueo y la adecuada colocación de los cinturones de seguridad.



Al colocar el respaldo, asegúrese de que ha quedado bien bloqueado.

En caso de utilizar fundas para asientos, vigile para que éstas no impidan el encajado de los cerrojos de los respaldos y cojines. Cuide de volver a colocar bien los cinturones así como los cajetines.

Vuelva a colocar los apoyacabezas.

## BANQUETA TRASERA: funcionalidad (2/2)

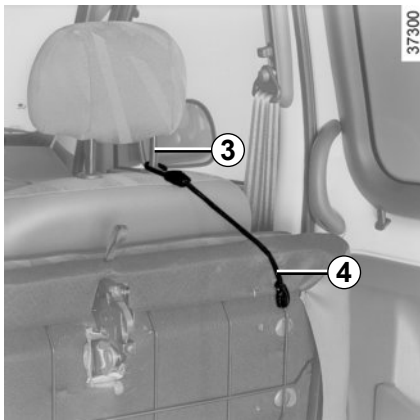

### Transporte de objetos voluminosos

Para mantener la banqueta trasera en posición levantada, utilice el tensor 4 que enganchará en la varilla 3 del apoyacabezas del pasajero.



Por razones de seguridad, efectúe estos reglajes con el vehículo parado.

## BANQUETA TRASERA DE LA TERCERA FILA (1/3)

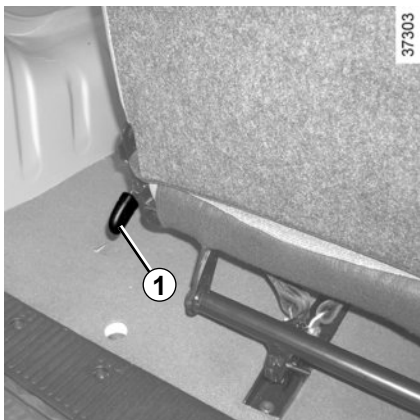

### Acceso al asiento trasero de la tercera fila

Se accede por las puertas traseras batientes. Consulte el capítulo 1 para conocer el modo de apertura y cierre de las mismas.



Cuando el asiento se encuentra ubicado en posición normal, verifique su correcto bloqueo.

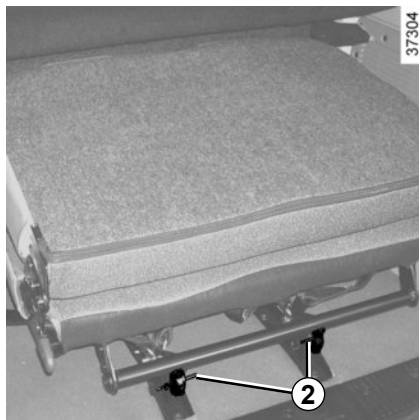

### Para abatir el asiento trasero de la tercera fila

El asiento trasero de la tercera fila se puede abatir completamente contra el asiento trasero de la segunda fila:

- Ubique los cinturones de seguridad planos sobre el almohadón antes de abatir el respaldo.
- Los apoyacabezas deben estar en posición guardados.
- Accione hacia arriba la palanca **1** para abatir el respaldo (es necesario mantenerla accionada durante el abatimiento para evitar el bloqueo del respaldo en una posición intermedia).

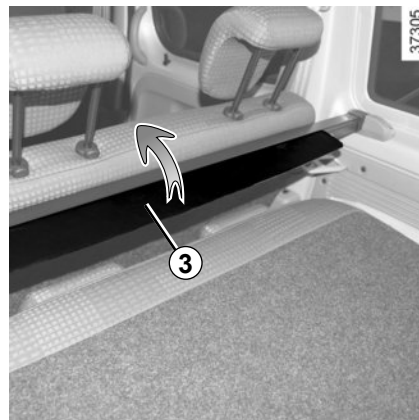

- Levante las palancas **2** para abatir el conjunto almohadón y respaldo a posición vertical.

Al abatir el respaldo o el asiento completo es necesario levantar la solapa **3** del cubre-equipajes para permitir que la misma quede visible sobre el asiento abatido y el cubre-equipajes pueda ser desplegado.

## BANQUETA TRASERA DE LA TERCERA FILA (2/3)

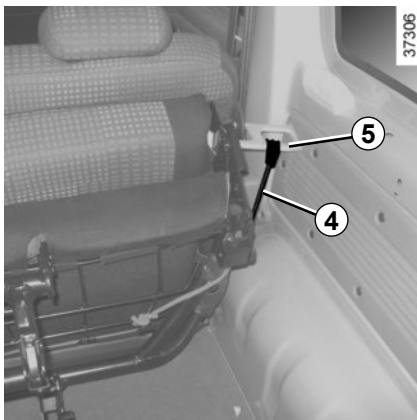

### Para abatir el asiento trasero de la tercera fila (continuación)

- Para mantener el asiento en posición vertical utilice el elástico **4** sujetándolo en el soporte **5**.



Estando el asiento abatido, antes de colocarlo en su posición normal, verifique que la barra **6** se encuentra levantada para asegurar el correcto bloqueo del asiento con las trabas de seguridad.

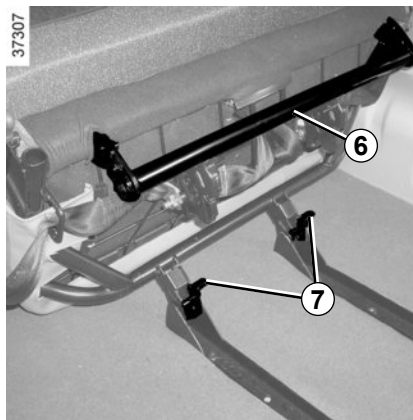

- Estando el asiento abatido, desplace la barra **6** hacia abajo para aumentar el espacio disponible del baúl.
- Al montar el asiento nuevamente, verifique que la barra **6** se encuentra levantada y asegúrese que el asiento queda bien bloqueado.



**Cuando algún pasajero ocupa el asiento trasero de la tercera fila:**

- Se prohíbe circular con el respaldo o el asiento abatido de la segunda fila.
- El barral del cubre-equipajes debe ser retirado (ver párrafo “Para extraer el cubre-equipajes”).

### Extracción del asiento trasero de la tercera fila

- Abata el asiento trasero de la tercera fila contra el asiento trasero de la segunda fila.
- Accione las trabas **7** y extráigalo.
- Para montarlo, proceda en el orden inverso a la extracción. Las trabas **7** bloquean el asiento automáticamente.



37308

## BANQUETA TRASERA DE LA TERCERA FILA (3/3)



### Para desplegar el cubre-equipajes 8

Sujete simétricamente los extremos y tire de manera suave hacia el exterior hasta los soportes de fijación 9 situados en ambos lados del baúl.

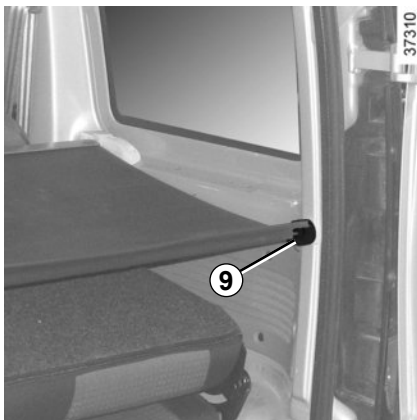

### Para enrollar el cubre-equipajes 8

Tire ligeramente de los extremos para soltar el cubre-equipajes de los puntos de fijación 9 situados en ambos lados del baúl.

Acompañe el movimiento de enrollado del cubre-equipajes.

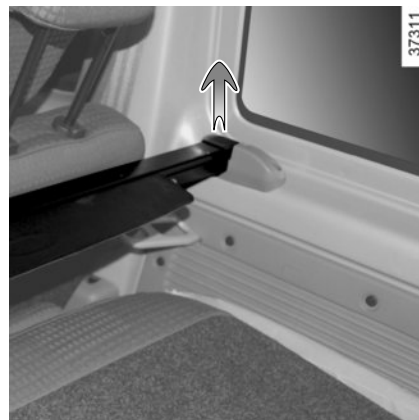

### Para extraer el cubre-equipajes 8

Coloque el cubre-equipajes en posición enrollado y tire de los extremos hacia arriba para descliparlo.

Para montarlo, proceda en el orden inverso a la extracción.

## TRANSPORTE DE OBJETOS EN EL MALETERO

Coloque siempre los objetos transportados de tal forma que su zona más voluminosa esté apoyada contra:

- Los respaldos de la banqueta trasera, para el caso de llevar cargas usuales.

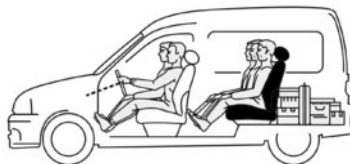

- La banqueta replegada, para el caso de llevar cargas máximas.



Coloque siempre los objetos más pesados directamente sobre el piso.



Coloque siempre los objetos más pesados directamente sobre el piso.

Utilice, si el vehículo está equipado de ellos, los puntos de amarre situados en el piso del maletero.

La carga debe colocarse de tal forma que no pueda proyectarse ningún objeto sobre los ocupantes en caso de frenado brusco.

Abroche los cinturones de seguridad de las plazas traseras, incluso si no hay ocupantes.



## CUBRE-EQUIPAJES



El cubre-equipajes está compuesto de dos partes rígidas.

Hay tres posibilidades de utilización:

**A cubre-equipaje en posición desplegado.**



No coloque ningún objeto, sobre todo objetos pesados o duros, encima del cubre-equipajes. En caso de frenada brusca o de accidente pueden poner en peligro a los ocupantes del vehículo.

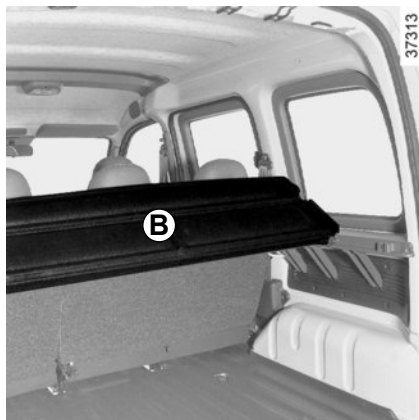

**B cubre-equipaje en posición semi-plegado.**



**C cubre-equipaje extraído.**

Para extraerlo, tire del cubre-equipajes hacia usted, tomándolo por los extremos y partiendo de la posición semi-plegado.

# Capítulo 4: Conservación

Capot motor . . . . .	4.2
Nivel de aceite del motor . . . . .	4.3
generalidades . . . . .	4.3
Cambio de aceite del motor . . . . .	4.4
Niveles . . . . .	4.6
Filtros . . . . .	4.8
Presiones de inflado de los neumáticos . . . . .	4.9
Batería . . . . .	4.10
Mantenimiento de la carrocería . . . . .	4.11
Mantenimiento de los guarnecidos interiores . . . . .	4.13
	4.1

# CAPOT MOTOR



## Apertura

Tire del mando **1** hacia usted.

Levante el capot, saque la varilla **3** de su fijación **2** y, para su seguridad, colóquela **imperativamente** en el emplazamiento **4** del capot.



Al realizar intervenciones cerca del motor, tener en cuenta que este puede estar caliente. Además, el motoventilador puede ponerse en marcha en cualquier momento.

Riesgo de lesiones.

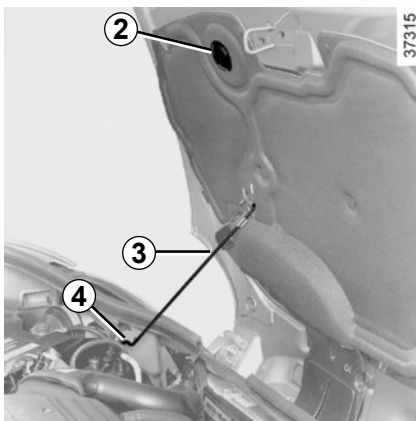

## Cierre

Compruebe que no se ha olvidado nada en el compartimiento del motor.

Suelte la muleta y sitúela en su fijación **2**.

Baje el capot y suéltelo cuando esté a 20 cm de la posición de cierre. Se traba por su propio peso.



Asegúrese de que el capot queda bien sujeto.



Si ha sufrido un choque, aunque sea leve, contra la grilla frontal o el capot, diríjase a un Representante de la marca lo antes posible para que revise la cerradura del capot.

## NIVEL DE ACEITE DEL MOTOR: generalidades

Un motor consume normalmente aceite para el engrase y la refrigeración de las piezas en movimiento y es normal, a veces, añadir aceite entre dos cambios.

No obstante, si tras el período de rodaje, las aportaciones fueran superiores a 0,5 litros cada 1.000 km, consulte a un Representante de la marca.

**Periodicidad: verifique periódicamente el nivel de aceite y, en todo caso, antes de emprender un viaje largo, so pena de correr el riesgo de deteriorar el motor.**

### Lectura del nivel de aceite

La lectura debe hacerse sobre un suelo horizontal y tras una parada prolongada del motor.

**Para conocer el nivel de aceite exacto y asegurarse de que el nivel máximo no se supera (riesgo de daños en el motor), es imperativo utilizar la varilla.** Consulte las páginas siguientes.

Para evitar salpicaduras, le aconsejamos utilice un embudo al realizar el añadido/llenado de aceite.

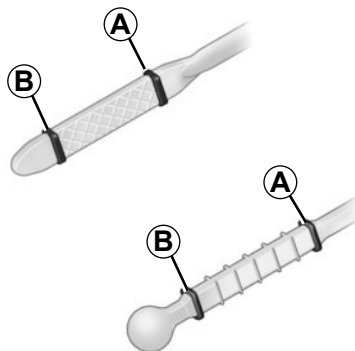

18276A

### Lectura del nivel con la varilla

- saque la varilla;
  - limpie la varilla con un paño limpio y que no suelte pelusas;
  - introduzca la varilla hasta el tope;
  - saque la varilla de nuevo;
- lea el nivel: no debe descender nunca por debajo del «mini» **B** ni superar el «maxi» **A**.

Una vez leído el nivel, no olvide introducir de nuevo la varilla hasta el tope.



No se debe superar nunca el nivel máximo de llenado **A**: existe el riesgo de dañar el motor y el catalizador.

En caso de descenso anormal o repetido del nivel, consulte a un Representante de la marca.

### Superación del nivel máximo del aceite del motor

La lectura del nivel sólo debe hacerse mediante la varilla como se ha explicado anteriormente.

Si se supera el nivel máximo **no arranque su vehículo** y contacte con un Representante de la marca.



Al realizar intervenciones cerca del motor, tener en cuenta que este puede estar caliente. Además, el motoventilador puede ponerse en marcha en cualquier momento.

Riesgo de lesiones.

# NIVEL DE ACEITE DEL MOTOR: añadido, llenado/CAMBIO DE ACEITE MOTOR

## Añadido/llenado

El vehículo debe estar situado sobre un suelo horizontal, con el motor parado y frío (por ejemplo: antes de realizar el primer arranque del día).

- Afloje el tapón **1**;
- restablezca el nivel (a título informativo, la capacidad entre el «mini» y el «maxi» de la varilla **2** es de 1,5 a 2 litros según el motor);
- espere unos 10 minutos para permitir que escurra el aceite;
- verifique el nivel de aceite mediante la varilla **2** (como se ha explicado anteriormente).

No sobrepase el nivel «**maxi**» y no olvide poner el tapón **1**.

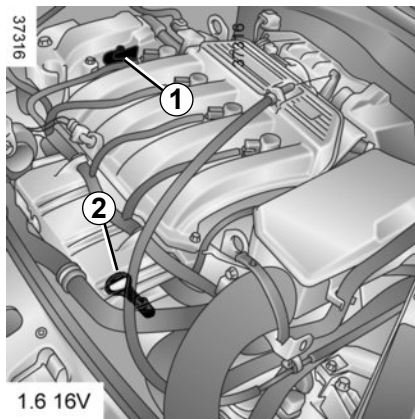

## Cambio de aceite del motor

**Periodicidad:** consulte el manual de mantenimiento del vehículo.

## Capacidad del cambio de aceite

Consulte el manual de mantenimiento del vehículo o consulte a un representante de la marca.

Compruebe siempre el nivel de aceite del motor con la varilla como se ha explicado anteriormente (no debe quedar nunca por debajo del mínimo ni por encima del máximo de la varilla).

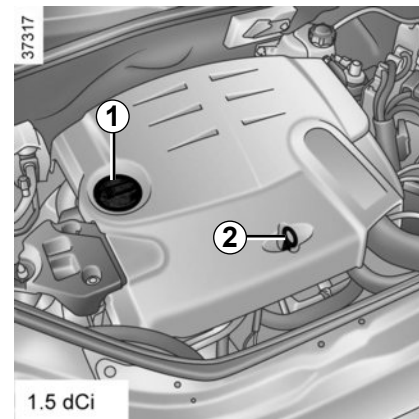

## Calidad del aceite motor

Consulte el manual de mantenimiento del vehículo.



En las intervenciones bajo el capot del motor, asegúrese de que la manecilla del limpia esté en la posición de parada.

Riesgo de lesiones.

## NIVEL DE ACEITE DEL MOTOR: añadido, llenado/CAMBIO DE ACEITE MOTOR



**Llenado:** atención cuando rellene, tenga la precaución de no derramar aceite sobre las piezas del motor, hay riesgo de incendio. No olvide cerrar correctamente el tapón, pues existe riesgo de incendio a causa de la proyección de aceite sobre las piezas calientes del motor.



**Cambio de aceite del motor:** si cambia el aceite con el motor caliente, preste atención, ya que existen riesgos de quemaduras debidas a la caída del aceite.



Al realizar intervenciones cerca del motor, tener en cuenta que este puede estar caliente. Además, el motoventilador puede ponerse en marcha en cualquier momento.

Riesgo de lesiones.

En caso de descenso anormal o repetido del nivel, consulte a su Representante de la marca.



No haga funcionar el motor en un lugar cerrado: los gases de escape son tóxicos.



**Superación del nivel máximo del aceite del motor**

No se debe superar nunca el nivel máximo de llenado: existe el riesgo de dañar el motor y el catalizador.

Si se supera el nivel máximo **no arranque su vehículo** y contacte con un Representante de la marca.

## NIVELES (1/3)

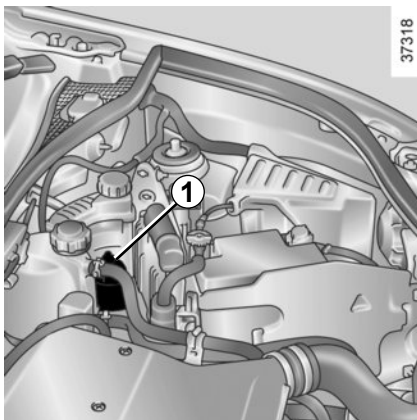

### Líquido de frenos

El nivel debe controlarse con el vehículo parado en un suelo horizontal.

Debe controlarse a menudo y, en todo caso, cada vez que note cualquier diferencia, por pequeña que sea, de la eficacia del frenado.

### Nivel 1

El nivel desciende normalmente al mismo tiempo que se desgastan las pastillas, pero no debe descender nunca por debajo de la cota de alerta «MINI».

### Llenado

Toda intervención en el circuito hidráulico debe originar la sustitución del líquido por un especialista.

Utilice obligatoriamente un líquido homologado por los Servicios Técnicos de la marca (y obtenido de un recipiente sellado).

**Periodicidad de sustitución:** consulte el manual de mantenimiento de su vehículo.

En caso de descenso anormal o repetido del nivel, consulte a un Representante de la marca.



Al realizar intervenciones cerca del motor, tenga en cuenta que este puede estar caliente. Además, el motoventilador puede ponerse en marcha en cualquier momento.

**Hay riesgo de quemaduras.**

## NIVELES (2/3)

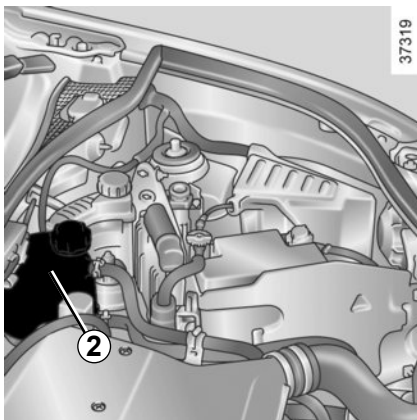

### Líquido de refrigeración

El nivel **en frío** debe situarse entre las marcas MINI y MAXI indicadas en el bocal 2.

Complete este nivel **en frío** antes de que llegue a la marca MINI.

El nivel debe controlarse con el motor apagado y con el vehículo en un suelo horizontal.

### Periodicidad de sustitución

Consulte el manual de mantenimiento del vehículo.

### Periodicidad del control de nivel

**Verifique regularmente el nivel del líquido de refrigeración** (el motor puede sufrir graves deterioros por falta de líquido de refrigeración).

Si es necesario añadir, utilice exclusivamente los productos homologados por nuestros Servicios Técnicos que le aseguran:

- una protección anticongelante;
- una protección anticorrosión del circuito de refrigeración.



Al realizar intervenciones cerca del motor, tener en cuenta que este puede estar caliente. Además, el motoventilador puede ponerse en marcha en cualquier momento.

**Riesgo de lesiones.**

En caso de descenso anormal o repetido del nivel, consulte a un Representante de la marca.



No debe realizarse ninguna intervención en el circuito de refrigeración cuando el motor está caliente.

**Hay riesgo de quemaduras.**



## NIVELES (3/3)/FILTROS

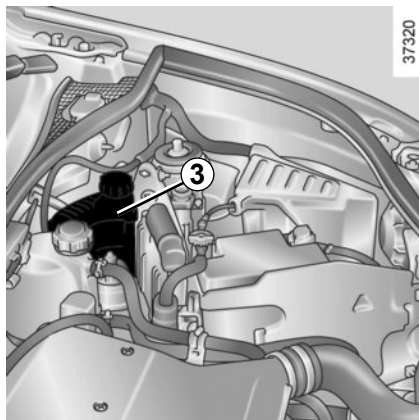

### Bomba de asistencia de dirección

**Nivel:** para un correcto nivel en frío, debe estar visible entre los niveles «MINI» y «MAXI» en el depósito 3.

En caso de descenso anormal o repetido del nivel, consulte a su representante de la marca.

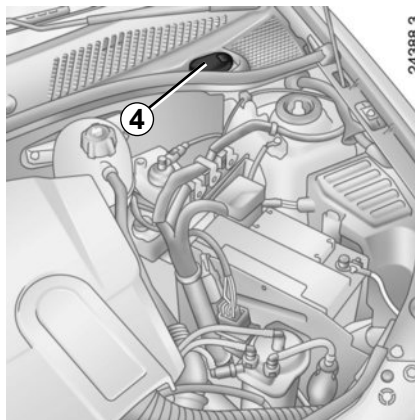

### Depósito del lavacristales

**Llenado:** por el tapón 4.

**Líquido:** agua + producto lavacristales (producto anticongelante en invierno).

**Surtidores:** para orientar los surtidores del lavaparabrisas, haga girar la pequeña esfera mediante un alfiler.

## Filtros

La sustitución de los elementos filtrantes (filtro de aire, filtro de gasóleo...) se ha previsto en las operaciones de mantenimiento de su vehículo.

**Periodicidad de la sustitución de los elementos filtrantes:** consulte el manual de mantenimiento del vehículo.



Al realizar intervenciones cerca del motor, tener en cuenta que este puede estar caliente. Además, el motoventilador puede ponerse en marcha en cualquier momento.

**Riesgo de lesiones.**

# PRESIONES DE INFLADO DE LOS NEUMÁTICOS

Presiones de inflado de los neumáticos en frío. Lbs/pulg<sup>2</sup> (bares)

Tipo de vehículo	Kangoo (Pasajeros)	Kangoo Express (Furgón)
<b>Utilización normal</b>		
- Adelante	2,4 (35)	2,6 (38)
- Atrás	2,4 (35)	3,4 (49)
<b>Plena carga o autopista</b>		
- Adelante	2,4 (35)	2,6 (38)
- Atrás	3,0 (43)	3,4 (49)
<b>Rueda de auxilio</b>	3,0 (43)	3,4 (49)
<b>Dimensiones de los neumáticos</b>	165/70 R14 175/65 R14 175/70 R14	165/70 R14



Si tiene necesidad de sustituirlos, debe montar en su vehículo únicamente unos neumáticos de marca, dimensión, tipo y estructura idénticos.

**Éstos deben: ser idénticos a los de origen o corresponder a los preconizados por un Representante de la marca.**

## Seguridad neumáticos y montaje de cadenas

Consulte el párrafo «Neumáticos» del capítulo 5 para conocer las condiciones de mantenimiento y, según las versiones, las condiciones para colocar cadenas de nieve en el vehículo.

### Particularidad

**Para los vehículos utilizados a plena carga** (Peso Máximo Autorizado en Carga) **y tirando de un remolque.** La velocidad máxima debe estar limitada a **100 km/h** y la presión de los neumáticos aumentada en **2 a 3 lbs/pulg<sup>2</sup> (0,2 bares).**

Para conocer los pesos, consulte el párrafo «Pesos» en el capítulo 6.

# BATERÍA

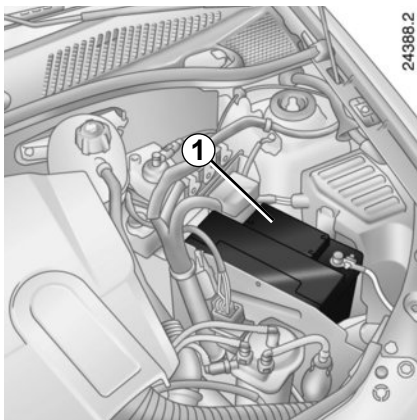

Se encuentra bajo la tapa **1**.

No requiere mantenimiento.

## Sustitución de la batería

Esta operación es compleja, por lo que le aconsejamos que acuda a un Representante de la marca.

Consulte el párrafo «Batería: descargada» en el capítulo 5.



Al realizar intervenciones cerca del motor, tener en cuenta que este puede estar caliente. Además, el motoventilador puede ponerse en marcha en cualquier momento.

**Riesgo de lesiones.**



Maneje la batería con precaución, ya que contiene ácido sulfúrico que no debe entrar en contacto con los ojos o con la piel. Si esto ocurriese, lave con agua abundante. En caso necesario, acuda a un médico.

Mantenga las llamas, puntos incandescentes o chispas alejados de la batería: hay riesgo de explosión.

**A** **2**



**3**



**4**



**7**

**6**

**5**

28705

## Etiqueta A

Respete las indicaciones que se encuentran en la batería:

- **2** llama limpia que prohíbe fumar;
- **3** protección obligatoria de la vista;
- **4** mantener alejados de los niños;
- **5** materiales explosivos;
- **6** consultar el manual;
- **7** materiales corrosivos.



La batería es **específica**, sustitúyala por una batería equivalente. Consulte a un Representante de la marca.

# MANTENIMIENTO DE LA CARROCERÍA (1/2)

Un vehículo con un buen mantenimiento podrá conservarse durante más tiempo. Por lo tanto, se aconseja limpiar el exterior del vehículo periódicamente.

## Protección contra los agentes corrosivos

A pesar de que su vehículo se beneficia de técnicas anticorrosión muy perfeccionadas, no por ello dejará de estar sometido a la acción de:

- **agentes atmosféricos corrosivos**
  - contaminación atmosférica (ciudades y zonas industriales),
  - salinidad de la atmósfera (zonas marítimas, sobre todo en tiempo cálido),
  - condiciones climáticas estacionales e higrométricas (sal esparcida en la calzada durante el invierno, agua para la limpieza de calles, etc.).
- **acciones abrasivas**  
Polvo atmosférico y arena transportados por el viento, barro, gravillas lanzadas por otros vehículos...

## – incidentes de circulación

Para beneficiarse plenamente de estas técnicas, es preciso observar un mínimo de precauciones para protegerse de estos riesgos.

## Lo que no hay que hacer

- Desengrasar o limpiar los elementos mecánicos (ej.: compartimiento motor), bajos de la carrocería, piezas con bisagras (ej.: interior de la tapa de combustible) y plásticos exteriores pintados (ej.: paragolpes) con aparatos de limpieza de alta presión o pulverizando productos no homologados por nuestros servicios técnicos. Sin tomar las debidas precauciones podría aparecer oxidación o dar lugar a un mal funcionamiento.
- Lavar el vehículo a pleno sol o cuando hiele.
- Rascar el barro o la suciedad para quitarlos, sin empaparlos previamente.
- Dejar que se acumule la suciedad exterior.

- Dejar que el óxido se extienda a partir de desconchones accidentales.
- Quitar las manchas utilizando disolventes no seleccionados por nuestros Servicios Técnicos y que puedan atacar la pintura.
- Viajar a menudo en condiciones de nieve y barro sin lavar el vehículo y particularmente los pasos de rueda y los bajos de la carrocería.

## MANTENIMIENTO DE LA CARROCERÍA (2/2)

### Lo que hay que hacer

- Respete la separación entre vehículos en caso de que se circule por una carretera con gravilla para evitar que se dañe la pintura.
- Repare tan pronto como sea posible los desconchones de la pintura, para evitar la propagación de la corrosión.
- En caso de que su vehículo se beneficie de la garantía anticorrosión, no olvide las visitas periódicas. Consulte el manual de mantenimiento.
- Respete las leyes locales en lo que concierne al lavado de los vehículos (ej.: no lavar su vehículo en la vía pública).

- Lave frecuentemente su vehículo, **con el motor parado**, con los champús seleccionados por nuestros servicios técnicos (nunca con productos abrasivos) y aclarando con abundante agua a presión:

- la resina que cae de los árboles o la contaminación industrial;
- **los excrementos de los pájaros**, que producen una reacción química con la pintura, provocando una **acción descolorante rápida que puede incluso llegar a sacar la pintura**;

Es **imperativo** lavar inmediatamente el vehículo para eliminar estas manchas, ya que después es imposible hacerlas desaparecer con un lustrado;

- la sal, sobre todo los pasos de rueda y los bajos de la carrocería, después de circular por regiones donde se han esparcido productos químicos;
- el barro, que forma amalgamas húmedas en los pasos de rueda y en los bajos de la carrocería.

- Antes de pasar el vehículo por un puente de lavado con cepillos, lleve la manecilla del limpia a la posición de Parada (consulte el párrafo «limpia, lavaparabrisas» en el capítulo 1). Compruebe la fijación de los equipos exteriores, faros adicionales y retrovisores, y fije con cinta adhesiva las escobillas de los limpia.

Quite el látigo de antena de la radio si el vehículo está equipado.

Recuerde retirar el adhesivo y colocar la antena una vez terminado el lavado.

- En caso de que haya sido necesario limpiar los elementos mecánicos, bisagras... es imperativo protegerlos de nuevo pulverizando con productos homologados por nuestros Servicios Técnicos.

Hemos seleccionado productos especiales para el mantenimiento que encontrará en las tiendas de la marca.

## MANTENIMIENTO DE LOS TAPIZADOS INTERIORES (1/2)

Un vehículo con un buen mantenimiento podrá conservarse durante más tiempo. Por lo tanto, se aconseja limpiar el interior del vehículo periódicamente.

Las manchas deben tratarse siempre rápidamente.

Sea cual sea el origen de la mancha, emplee **agua jabonosa** fría (eventualmente templada) **a base de jabón natural**.

**Está prohibido utilizar detergentes (lavavajillas, detergentes en polvo o a base de alcohol, etc.).**

Emplee un paño suave.

Aclare y absorba el excedente.

### **Cristales de instrumentos**

(ej.: cuadro de instrumentos, reloj, visualizador de temperatura exterior, pantalla de la radio, etc.)

Emplee un paño suave o de algodón.

Si no fuera suficiente, emplee un paño suave (o de algodón) ligeramente empapado en agua jabonosa y después aclare con un paño suave o de algodón humedecido.

Termine por limpiar **cuidadosamente** con un paño seco y suave.

**Está prohibido utilizar productos a base de alcohol.**

### **Cinturones de seguridad**

Deben mantenerse limpios.

Emplee los productos seleccionados por nuestros servicios técnicos (Boutique de la marca) o bien agua jabonosa templada con una esponja y seque con un paño seco.

**El empleo de detergentes o tintes para la limpieza está prohibido.**

### **Tapicería (asientos, revestimiento de las puertas, etc.)**

Aspire **periódicamente** la tapicería.

#### **Manchas líquidas**

Utilice agua jabonosa.

Absorba o presione ligeramente (sin frotar nunca) con ayuda de un paño suave; aclare y absorba el agua sobrante.

#### **Mancha sólida o pastosa**

Retire **inmediatamente** y con cuidado la materia sólida o pastosa con una espátula (yendo desde los bordes hacia el centro, para no extender la mancha). Limpie la mancha como se indica en el caso de líquidos.

#### **En el caso especial de caramelos o chicles**

Coloque un hielo sobre la mancha para endurecerla y, a continuación, proceda como se indica en el caso de las manchas sólidas.

Consulte con el Representante de la marca si alguno de los consejos de mantenimiento del interior o su resultado no fueran satisfactorios.

## MANTENIMIENTO DE LOS TAPIZADOS INTERIORES (2/2)

### Desmontaje y montaje de los equipamientos móviles originales del vehículo

Si tiene que retirar alguno de los equipamientos móviles para limpiar el habitáculo (por ejemplo, las alfombrillas), vuelva a colocarlos después en el lado correcto (por ejemplo, la alfombrilla del conductor debe ir en el lado del conductor) y sujételos con los elementos suministrados con el equipamiento (por ejemplo, la alfombrilla del conductor debe sujetarse siempre con ayuda de los elementos de sujeción preinstalados).

En cualquier caso, con el vehículo detenido, compruebe que nada obstaculice la conducción (obstáculos que impidan presionar los pedales, enganche del pie en la alfombrilla, etc.).

### Lo que no hay que hacer

Se desaconseja encarecidamente colocar objetos como ambientadores, difusores de perfume... a la altura de los aireadores puesto que podrían dañar el revestimiento del panel frontal.



Se desaconseja encarecidamente utilizar un aparato de limpieza de alta presión o pulverizaciones en el interior del habitáculo: si no se toman precauciones, podría verse perjudicado, entre otras cosas, el buen funcionamiento de los componentes eléctricos o electrónicos presentes en el vehículo.

# Capítulo 5: Consejos prácticos

Rueda de repuesto . . . . .	5.2
Embellecedores - Ruedas . . . . .	5.3
Cambio de rueda . . . . .	5.4
Neumáticos (seguridad de neumáticos, ruedas, utilización invernal) . . . . .	5.5
Reemplazo de lámparas . . . . .	5.8
Luces delanteras . . . . .	5.8
Luces de niebla . . . . .	5.10
Luces traseras : sustitución de las lámparas. . . . .	5.11
Repetidores laterales . . . . .	5.14
Iluminación interior . . . . .	5.15
Iluminador del maletero . . . . .	5.16
Batería : descargada . . . . .	5.17
Fusibles . . . . .	5.19
Escobillas del limpiaparabrisas/limpialuneta . . . . .	5.22
Remolcado : en caso de avería. . . . .	5.23
Remolcado : remolque . . . . .	5.24
Accesorios . . . . .	5.25
Telemando por radiofrecuencia: batería . . . . .	5.26
Anomalías de funcionamiento . . . . .	5.27



## RUEDA DE REPUESTO

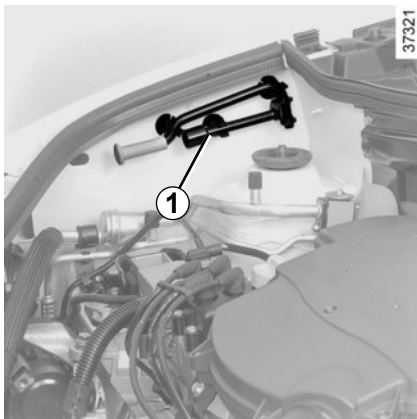

### Manivela 1

Situada en el compartimento motor, la manivela sirve para desmontar los tornillos de rueda, para desbloquear el receptáculo 4 de la rueda de repuesto y para utilizar el crique.



Si la rueda de seguridad se ha conservado durante varios años, haga que su taller la verifique y compruebe si reúne las condiciones adecuadas para ser utilizada sin peligro.

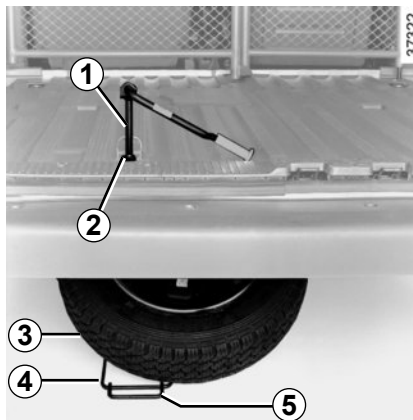

### Rueda de seguridad 3 bajo el vehículo

Está situada en el receptáculo 4 bajo el piso, en la parte trasera del vehículo.

Para acceder a la rueda de seguridad:

- Abra la puerta del maletero;
- afloje la tuerca 2 con la manivela 1;
- desenganche el receptáculo sujetándolo por la empuñadura 5;
- saque la rueda de repuesto .

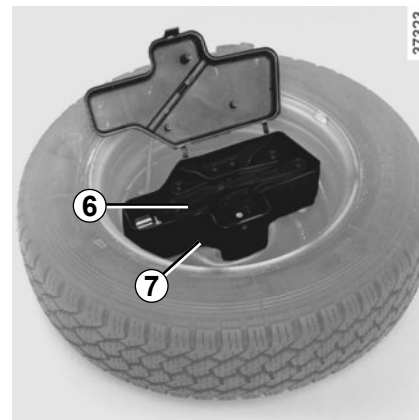

### Crique 6

Está situado en un cofre 7 en el interior de la rueda de seguridad.

Repléguelo completamente antes de colocarlo en su soporte.



El crique está destinado al cambio de las ruedas. En ningún caso debe emplearse para efectuar una reparación o para meterse debajo del vehículo.

## EMBELLECEDORES – RUEDA

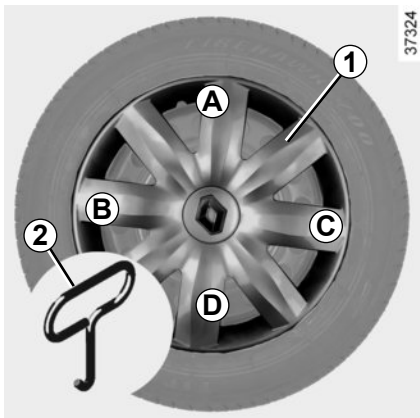

### Embellecedor 1 (tornillos de rueda ocultos)

Extráigalo mediante la llave del embellecedor 2 (situado bajo el bloque de herramientas), introduciendo lo suficiente el gancho en el orificio que se encuentra cerca de la válvula.

Para colocarlo, oriéntelo respecto a la válvula. Introduzca los ganchos de fijación comenzando por el lado de la válvula **A** y después **B** y **C** y termine por el lado opuesto a la válvula **D**.

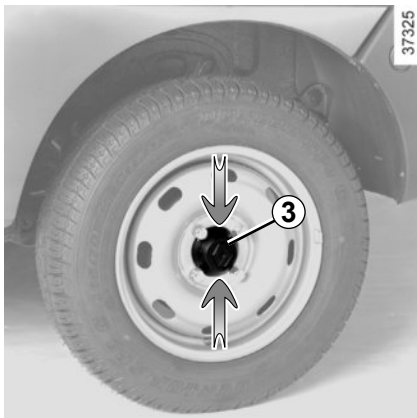

### Embellecedor 3 (tornillos de ruedas visibles)

Para extraerlo sin desmontar la rueda, sujételo por los lugares indicados por las flechas.

Gírelo de tal forma que se liberen las patillas de fijación, situadas detrás de los tornillos que fijan la rueda.

Para colocarlo, proceda de forma inversa.

## CAMBIO DE RUEDA



Active la señal de precaución.

Estacione el vehículo en un lugar apartado de la circulación, sobre un suelo plano, resistente y que no deslice (si es necesario, coloque un soporte sólido debajo del zócalo del cric).

Ponga el freno de aparcamiento e introduzca una velocidad (primera o marcha atrás).

Haga que bajen todos los ocupantes del vehículo y que se mantengan alejados de la zona de circulación.



Retire el embellecedor. Consulte el párrafo «Embellecedores - Rueda» en el capítulo 5.

Desbloquee los tornillos de la rueda mediante la manivela **1** apoyándose encima de ella.

Presente el cric horizontalmente, la cabeza del cric debe ser introducida en el alojamiento del soporte de chapa **2** previsto en la parte inferior de la carrocería y lo más cerca posible de la rueda concernida.

Comience a atornillar el cric con la mano hasta situar convenientemente su base ligeramente metida bajo el vehículo. Sobre un suelo blando, hay que interponer una placa soporte debajo de la base.

Introduzca el extremo **4** de la manivela en el cric **3** y dé algunas vueltas para despegar la rueda.

Quite los tornillos.

Retire la rueda.

Coloque la rueda de repuesto en el eje central y hágala girar hasta que los orificios de fijación de la rueda coincidan con los del eje.

Apriete los tornillos y baje con el cric.

Con las ruedas en el suelo, apriete con fuerza los tornillos y haga controlar este apriete lo antes posible (par de apriete 105 Nm).

En la versión con moldura en el zócalo, el alojamiento **2** se encuentra cubierto. Una flecha marcada sobre relieve permite identificar la ubicación del mismo.



En caso de pinchazo, sustituya la rueda lo antes posible.

Un neumático que haya sufrido un pinchazo debe ser examinado siempre (y reparado si es posible) por un especialista.

## NEUMÁTICOS (1/3)

### Seguridad neumáticos – ruedas

Los neumáticos constituyen el único contacto entre el vehículo y la carretera, es por ello esencial mantenerlos en buen estado.

Debe atenderse imperativamente a las reglas locales previstas por el código de la circulación.



Si tiene necesidad de sustituirlos, debe montar en su vehículo únicamente unos neumáticos de marca, dimensión, tipo y estructura idénticos.

**Éstos deben: ser idénticos a los de origen o corresponder a los preconizados por un Representante de la marca.**



### Mantenimiento de los neumáticos

Los neumáticos deben estar en buen estado y sus dibujos deben presentar un relieve suficiente; los neumáticos homologados por nuestros Servicios Técnicos van provistos de testigos de desgaste **1 compuestos por salientes-testigo, ubicados en la banda de rodadura.**

Cuando el relieve del dibujo se haya desgastado hasta el nivel de los salientes-testigo, **éstos se hacen visibles 2: es entonces necesario sustituir los neumáticos** puesto que la profundidad del dibujo es, tan sólo, **de 1,6 mm y dará lugar a una adherencia deficiente en carreteras mojadas.**

Un vehículo excesivamente cargado, los largos recorridos por autopista, sobre todo cuando hace mucho calor, o una conducción habitual por caminos en mal estado, contribuyen a que los neumáticos se deterioren más deprisa e influyen en la seguridad.



Ciertos incidentes de conducción, como los «golpes contra los bordes» pueden dañar los neumáticos y las llantas, y ocasionar desajustes del tren delantero o trasero. En este caso, acuda al Representante de la marca para comprobar su estado.

## NEUMÁTICOS (2/3)

### Presiones de inflado

Es esencial respetar las presiones de inflado indicadas (incluida la de la rueda de repuesto). Compruébelas al menos una vez al mes y antes de emprender un viaje largo. Consulte el párrafo «Presiones de inflado de los neumáticos».



**Unas presiones insuficientes** traen consigo un desgaste prematuro y calentamientos anormales de los neumáticos, con todas las consecuencias que ello implica sobre la seguridad, como:

- estabilidad deficiente en carretera
- riesgo de reventón o de que se desprenda la banda de rodadura.

La presión de inflado depende de la carga y de la velocidad, por lo que es necesario adaptar las presiones a las condiciones de utilización del vehículo (consulte el párrafo «presiones de inflado de los neumáticos»).

Las presiones deben ser comprobadas en frío: no hay que tener en cuenta las presiones más altas que podrían alcanzarse si hace calor o después de un recorrido efectuado a alta velocidad.

En caso de que la verificación de la presión no pueda efectuarse con los neumáticos **fríos**, es preciso aumentar las presiones indicadas de **0,2 a 0,3 bares (3 lbs/pulg<sup>2</sup>)**.

**Es imperativo no desinflar nunca un neumático caliente.**



Atención, un tapón de válvula ausente o mal enroscado puede afectar a la estanquidad de los neumáticos y provocar pérdidas de presión.

Compruebe siempre que los tapones de las válvulas sean idénticos a los de origen y que estén apretados a fondo.

### Sustitución de los neumáticos



Por razones de seguridad, esta operación debe ser confiada exclusivamente a un especialista.

Un montaje diferente de neumáticos puede modificar:

- la conformidad de su vehículo con respecto a las normas en vigor;
- su comportamiento en curvas;
- la dureza de la dirección;
- el montaje de cadenas.

### Permutación de las ruedas

Se desaconseja esta práctica.

### Rueda de repuesto

Consulte los párrafos «rueda de repuesto» y «cambio de rueda» en el capítulo 5.

## NEUMÁTICOS (3/3)

### Utilización invernal

#### Cadenas

**Por razones de seguridad, se prohíbe terminantemente montar cadenas en el eje trasero.**

Si se montan neumáticos de tamaño superior al de origen **será imposible montar cadenas.**



Sólo se podrán montar cadenas en los neumáticos con dimensiones idénticas a los montados de origen en **su vehículo.**

A las ruedas se les puede poner cadenas siempre que se utilicen cadenas específicas. Consulte a un Representante de la marca.

#### Neumáticos de «nieve» o «termogomas»

Le aconsejamos equipe las **cuatro ruedas** para preservar al máximo las calidades de adherencia de su vehículo.

**Atención:** estos neumáticos tienen algunas veces: un sentido de rodadura, un índice de velocidad máxima, que puede ser inferior a la velocidad máxima de su vehículo.

En todos los casos le recomendamos que consulte a un Representante de la marca que sabrá aconsejarle sobre la elección del equipamiento mejor adaptado a su vehículo.

#### Neumáticos con clavos

Este tipo de equipamiento sólo se puede utilizar durante un período limitado que viene determinado por la legislación local.

Es necesario respetar la velocidad impuesta por la normativa vigente.

Estos neumáticos deben montarse en las dos ruedas del eje delantero como mínimo.

## LUCES DELANTERAS: sustitución de las lámparas (1/2)

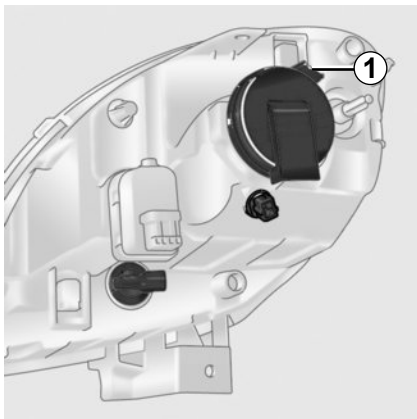

### Luces bajas y altas

Retire la tapa de plástico presionando la lengüeta **1**.

Retire el conector de la lámpara.

Suelte el contorno de la protección de caucho **4** y, a continuación, extráigalo completamente de la lámpara.

Para desgrapar el resorte **6**: empújelo hacia el fondo y después hacia la derecha. Saque la lámpara.

**Tipo de lámpara: H4.**

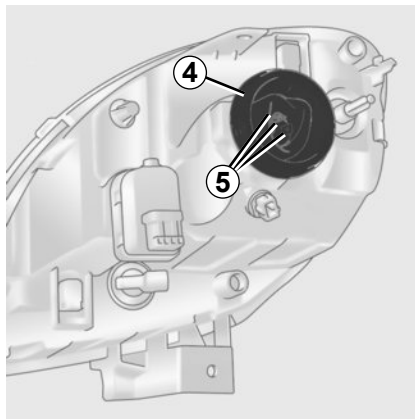

Utilice **imperativamente** lámparas anti U.V. 55W para no estropear el cristal plástico de los faros.

**No toque el cristal de la lámpara. Agárrala por el casquillo.**



Las lámparas están sometidas a presión y pueden estallar durante la sustitución.

**Riesgo de lesiones.**

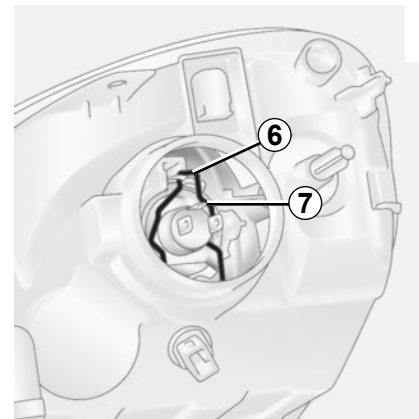

Coloque la lámpara orientando la lámina más larga **7** hacia arriba.

Vuelva a colocar la protección de caucho de modo que se puedan ver perfectamente las tres láminas **5**.



Al realizar intervenciones cerca del motor, tener en cuenta que este puede estar caliente. Además, el motoventilador puede ponerse en marcha en cualquier momento.

**Riesgo de lesiones.**

## LUCES DELANTERAS: sustitución de las lámparas (2/2)

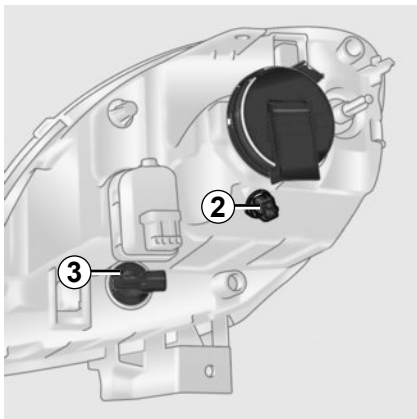

### Luz delantera de posición

Retire el conector de la lámpara 2.

Gire un cuarto de vuelta el portalámparas y saque la lámpara.

**Tipo de lámpara: W5W.**

### Luz indicadora de dirección

Retire el conector de la lámpara 3.

Gire un cuarto de vuelta el portalámparas y saque la lámpara.

**Tipo de lámpara: PY21W.**

### Limpieza de los faros

Los faros están equipados de «cristal» plástico que requiere el uso de un paño suave o de algodón.

Si no fuera suficiente, emplee un paño suave (o de algodón) ligeramente empapado en agua jabonosa y después aclare con un paño suave o de algodón humedecido.

Termine por limpiar **cuidadosamente** con un paño seco y suave.

**Está prohibido utilizar productos a base de alcohol.**

Puede sustituir las lámparas descritas a continuación. No obstante, le aconsejamos que sea un Representante de la marca el que las sustituya si la manipulación parece difícil.

Por precaución, consiga en un Representante de la marca una caja de repuesto que incluya un juego de lámparas y un juego de fusibles.



Las lámparas están sometidas a presión y pueden estallar durante la sustitución.

**Riesgo de lesiones.**



# LUCES DE NIEBLA: sustitución de las lámparas

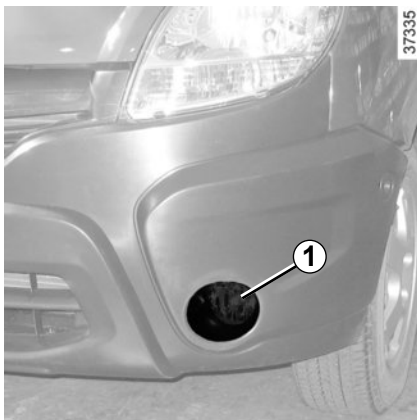

## Faro 1

Consulte a su Representante de la marca.



Al realizar intervenciones cerca del motor, tener en cuenta que este puede estar caliente. Además, el motoventilador puede ponerse en marcha en cualquier momento.

Riesgo de lesiones.

## Faros adicionales

Si desea equipar su vehículo con faros «antiniebla» o «largo alcance», consulte a un Representante de la marca.



Toda intervención (o modificación) en el circuito eléctrico debe ser efectuada por un Representante de la marca ya que una conexión incorrecta podría provocar el deterioro de la instalación eléctrica (cableado u órganos, en particular el alternador); además, él dispone de las piezas necesarias para la adaptación.

## LUCES TRASERAS: sustitución de las lámparas (1/3)

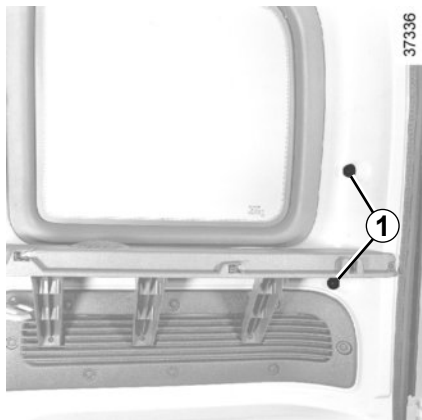

### Luces traseras

Quite las tuercas **1** y saque el piloto trasero de su alojamiento.

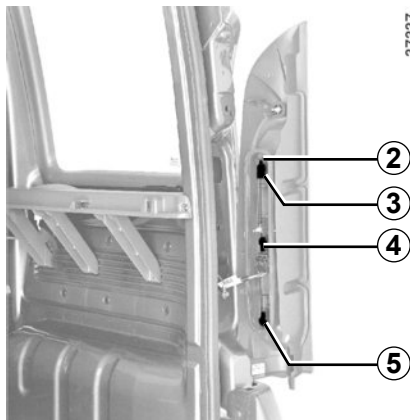

Suelte el portalámparas presionando la lengüeta **2**.

- 3 Luz de posición y de stop**  
Lámpara forma de pera y espolones de dos filamentos **P 21/5 W**.
- 4 Luz de dirección**  
Lámpara de espolones, forma de pera **P 21W**.
- 5 Luz de marcha atrás** (lado derecho ó izquierdo según el vehículo)  
Lámpara de espolones, forma de pera **P 21 W**.



Las lámparas están sometidas a presión y pueden estallar durante la sustitución.

Riesgo de lesiones.

## LUCES TRASERAS: sustitución de las lámparas (2/3)

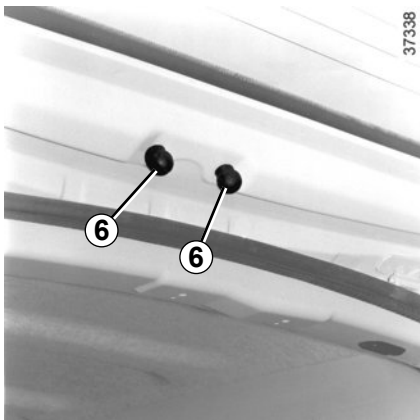

### Tercera luz de stop

Quite las tuercas **6** y saque la tercera luz de stop de su alojamiento.

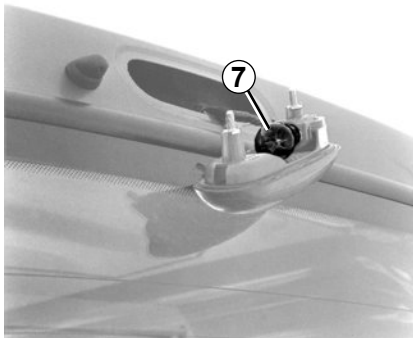

**7** Tipo de lámpara P 21/5 W.



Las lámparas están sometidas a presión y pueden estallar durante la sustitución.  
Riesgo de lesiones.

## LUCES TRASERAS: sustitución de las lámparas (3/3)

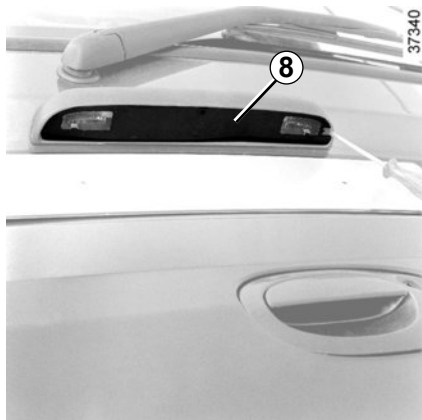

### Iluminador placa de matrícula

Suelte el iluminador **8** utilizando, por ejemplo, un destornillador plano.

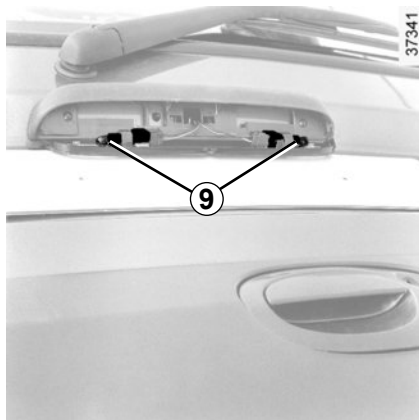

Suelte el iluminador para acceder a las lámparas **9**.

**Tipo de lámpara: W 5 W.**



Las lámparas están sometidas a presión y pueden estallar durante la sustitución.  
Riesgo de lesiones.

## REPETIDORES LATERALES: sustitución de las lámparas

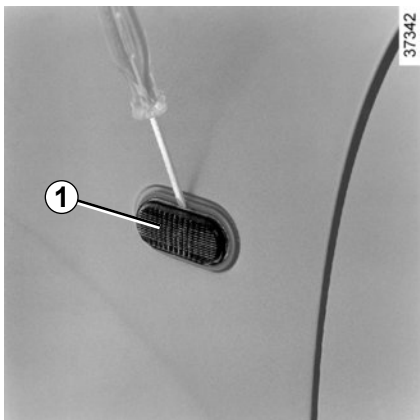

Suelte el repetidor **1** utilizando, por ejemplo, un destornillador plano.

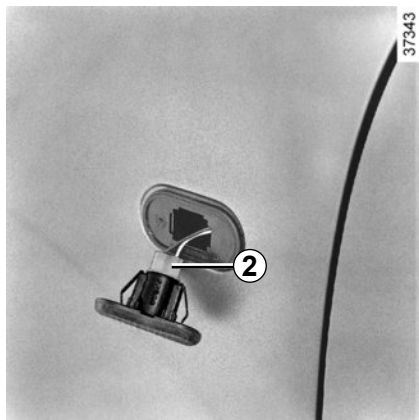

Gire un cuarto de vuelta el portalámparas **2** y saque la lámpara.

**Tipo de lámpara: W5W.**



Las lámparas están sometidas a presión y pueden estallar durante la sustitución.  
Riesgo de lesiones.

## ILUMINACIÓN INTERIOR: sustitución de las lámparas

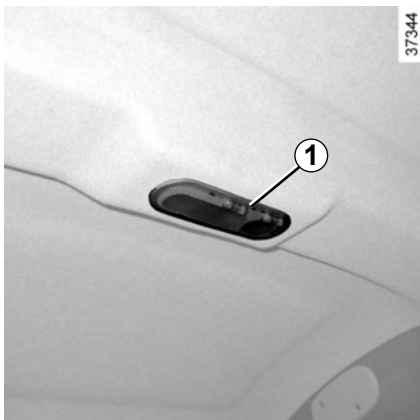

### Iluminador del habitáculo

Retire la tapa del plafón **1** utilizando, por ejemplo, un destornillador plano.

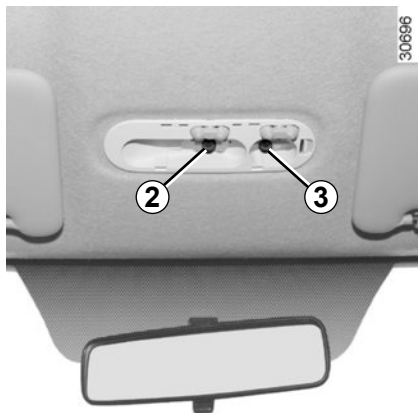

Saque la lámpara **2** ó **3** y sustitúyala.

**Tipo de lámpara: naveta 7 W.**



Las lámparas están sometidas a presión y pueden estallar durante la sustitución.

Riesgo de lesiones.

## ILUMINADOR DEL MALETERO: sustitución de la lámpara

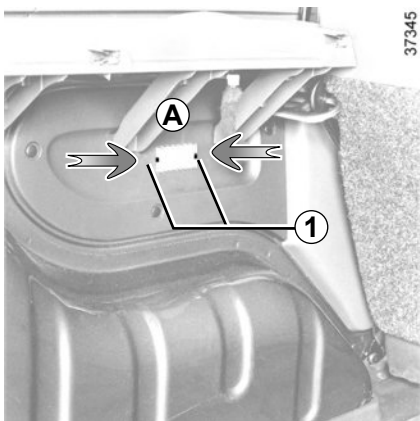

### Iluminador A

Presione las lengüetas **1** para liberar el portalámpara.

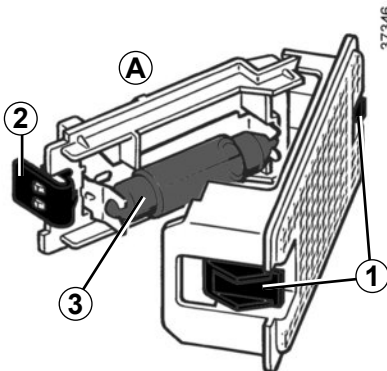

Presione la lengüeta **2** para soltar el difusor y acceder a la lámpara **3**.

**Tipo de lámpara: naveta 7 W.**



Las lámparas están sometidas a presión y pueden estallar durante la sustitución.  
Riesgo de lesiones.

## BATERÍA: descargada (1/2)

### Para evitar que haya saltos de chispa

- Asegúrese de que los «consumidores de energía» estén cortados antes de desconectar o conectar una batería;
- en caso de carga, apague el cargador antes de conectar o desconectar la batería;
- no deposite objetos metálicos sobre la batería para no crear cortocircuitos entre los bornes.

### Conexión de un cargador

**El cargador debe ser compatible con una batería de tensión nominal de 12 voltios.**

Desconecte imperativamente (con el motor parado) los cables que van a los bornes de la batería **comenzando por el borne negativo.**

No desconecte la batería si el motor gira. **Siga las instrucciones de uso dadas por el proveedor del cargador de baterías que esté empleando.**

Solamente una batería bien cargada y bien mantenida puede alcanzar una duración de vida óptima y le permitirá arrancar normalmente el motor de su vehículo.

La batería debe mantenerse limpia y seca.

Haga controlar a menudo el estado de carga de su batería:

- especialmente si emplea su vehículo en recorridos cortos y en circuito urbano;
- cuando la temperatura exterior desciende (período invernal), **el estado de carga disminuye.** En invierno, emplee solamente los equipos eléctricos necesarios;
- debe conocer, por último, que el estado de carga disminuye de forma natural debido a ciertos «consumidores permanentes» como el reloj, los accesorios de Post-Venta...

En caso de que se hayan montado varios accesorios en el vehículo, haga que se conecten a un **+ después de contacto.** En este caso, es deseable que equipe su vehículo con una batería de mayor capacidad nominal. Pida consejo a un Representante de la marca.

En caso de inmovilización prolongada del vehículo, desconecte la batería o haga que la carguen regularmente, sobre todo en épocas frías. En este caso, habrá que reprogramar los aparatos con memoria, autorradio... La batería debe guardarse en un lugar seco y fresco, al abrigo del hielo.



Algunas baterías pueden presentar ciertas especificidades en relación con la carga, consulte con su Representante de la marca.

Evite los riesgos de chispa que puedan originar una explosión inmediata y cargue la batería en un local bien aireado. Existe el riesgo de graves lesiones.



## BATERÍA: descargada (2/2)

### Arranque con la batería de otro vehículo

Para arrancar, si tiene necesidad de tomar energía de la batería de otro vehículo, proceda como sigue:

Obtenga unos cables eléctricos apropiados (de buena sección) en un Representante de la marca o, si usted ya los posee, asegúrese de que están en buen estado.

**Las dos baterías deben tener una tensión nominal idéntica: 12 voltios.** La capacidad de la batería que suministre la corriente debe tener una capacidad (en amperios-hora, A/h) al menos idéntica a la batería descargada.

Asegúrese de que los dos vehículos no estén en contacto (riesgo de cortocircuito al unir los polos positivos) y que la batería descargada esté bien conectada. Corte el contacto de su vehículo.

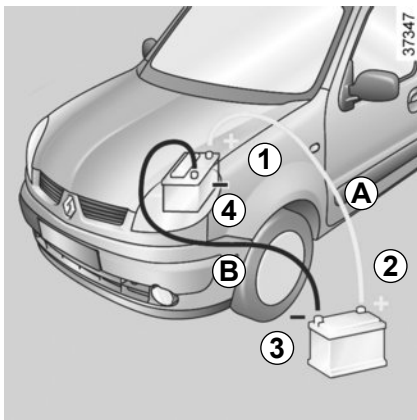

Arranque el motor del vehículo que suministrará la corriente y póngalo a un régimen medio.

Fije el cable positivo (+) **A** sobre el borne (+) **1** batería descargada, después sobre el borne (+) **2** de la batería que suministre la corriente.

Fije el cable negativo (-) **B** sobre el borne (-) **3** de la batería que suministre la corriente después sobre el borne (-) **4** de la batería descargada.

Asegúrese de que no exista ningún contacto entre los cables **A** y **B**, y que el cable **A** (+) no toque ningún elemento metálico del vehículo que suministra la corriente.

Arranque el motor de la forma habitual. Una vez en marcha, desconecte los cables **A** y **B** en orden inverso (**4-3-2-1**).



Maneje la batería con precaución, ya que contiene ácido sulfúrico que no debe entrar en contacto con los ojos o con la piel. Si esto ocurriese, lave con agua abundante. En caso necesario, acuda a un médico.

Mantenga las llamas, puntos incandescentes o chispas alejados de la batería: hay riesgo de explosión.

Al realizar intervenciones cerca del motor, tener en cuenta que este puede estar caliente. Además, el motoventilador puede ponerse en marcha en cualquier momento.

Riesgo de heridas.



Verifique que no exista ningún contacto entre los cables **A** y **B**, y que el cable positivo **A** no toque ningún elemento metálico del vehículo que suministra la corriente.

Existe el riesgo de lesiones y/o de daños en el vehículo.

## FUSIBLES (1/3)

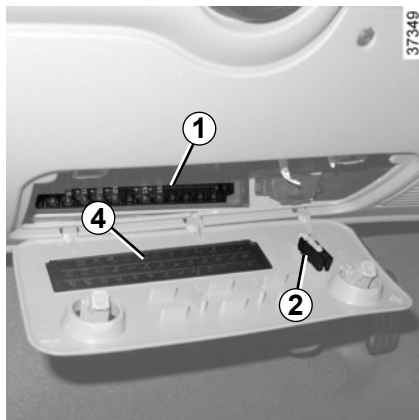

### Compartimiento de fusibles 1

Si alguno de los aparatos eléctricos no funcionase, verifique el estado de los fusibles.

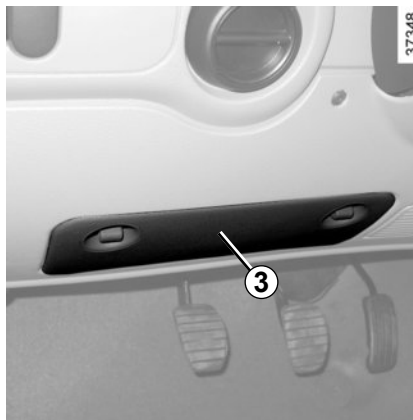

Suelte la tapa 3 (debajo del volante).

Para identificar los fusibles, utilice la etiqueta de afectación de los fusibles 4 (detallada en la página siguiente).

Se recomienda no utilizar los emplazamientos de los fusibles libres.

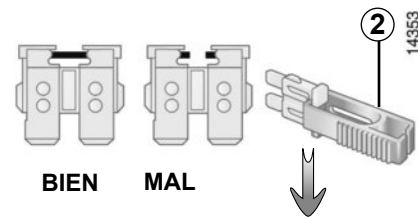

Libere el fusible utilizando la pinza 2.

Para sacarlo de la pinza, deslícelo en el sentido de la flecha.



Verifique el fusible concernido y **sustitúyalo**, si es necesario, **imperativamente por otro fusible del mismo amperaje que el de origen**.

















Un fusible con demasiado amperaje puede crear un calentamiento excesivo de la red eléctrica (hay riesgo de incendio), en caso de consumo anormal de un equipamiento.

Según la legislación local o por precaución:

Consiga en su Representante de la marca una caja de repuesto que incluya un juego de lámparas y un juego de fusibles.

















## FUSIBLES (2/3)

Afectación de los fusibles (la presencia de los fusibles DEPENDE DEL NIVEL DE EQUIPAMIENTO DEL VEHÍCULO)

Símbolo	Asignación	Símbolo	Asignación	Símbolo	Asignación
	Cuadro de instrumentos/ Retrovisores eléctricos/ Radio/Radioteléfono		Condenación eléctrica de las puertas/ Antiarranque/ Alimentación general		Levantacristales eléctricos/ Alimentación general
	Plafones/Illuminación maletero		Luces de niebla delanteras		No utilizado
	Corta-consumidores		Limpia-lavaluneta/Luces de marcha atrás		No utilizado
	Enganche de remolque		Limpiaparabrisas/ Limpialuneta		Aire acondicionado
DIAG	Toma de diagnóstico/ Luces bajas/Alarma	STOP	Luces de stop/Cuadro de instrumentos/Airbag		Radio/Radioteléfono
	Luneta trasera térmica		Antibloqueo de ruedas (ABS)		Calefacción

## FUSIBLES (3/3)

Asignación de los fusibles (la presencia de los fusibles DEPENDE DEL NIVEL DE EQUIPAMIENTO DEL VEHÍCULO)

Símbolo	Asignación	Símbolo	Asignación	Símbolo	Asignación
	Encendedor/toma de accesorios		Luz derecha de posición/Iluminación de los mandos		No utilizado
	Luz alta izquierda/ Cuadro de instrumentos		Luz de niebla trasera		No utilizado
	Luz alta derecha		Central de intermitencia		Alarma/Alimentación general
	Luz baja izquierda/ Reglaje de los faros		Bocina		No utilizado
	Luz baja derecha/ Cuadro de instrumentos		Toma de accesorios		No utilizado
	Luz izquierda de posición/ Cuadro de instrumentos/ Iluminación de los mandos.		Retrovisores eléctricos	UCH	Alimentación general

# ESCOBILLAS DEL LIMPIAPARABRISAS/LIMPIALUNETA

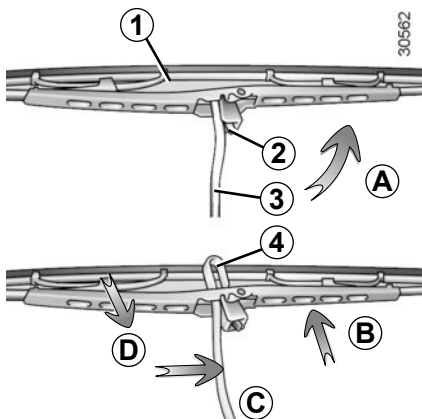

## Sustitución de las escobillas del limpiaparabrisas y limpialuneta puerta batiente 1

- Con el contacto cortado, levante el brazo del limpia 3.
- Gire la escobilla hasta ponerla horizontal (movimiento A).
- Presione la lengüeta 2 y deslice la escobilla del limpia hacia abajo hasta liberar el gancho 4 del brazo del limpia (movimiento D).
- Desplace la escobilla (movimiento C) y después levántela (movimiento B) para liberarla.

30685

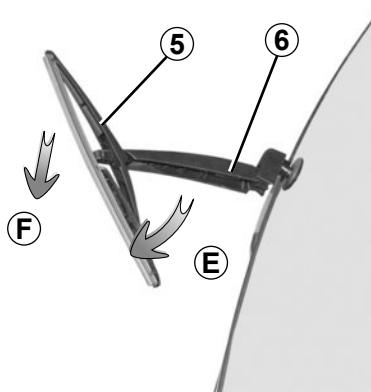

## Sustitución de las escobillas del limpialuneta portón 5

- Con el contacto cortado, levante el brazo del limpia 6.
- Gire la escobilla 5 hasta que encuentre resistencia (movimiento E).
- Suelte la escobilla tirando de ella (movimiento F).

## Montaje de las escobillas del limpia

Para montar la escobilla del limpia, proceda en el sentido inverso al desmontaje. Asegúrese de que la escobilla queda bien sujeta.

Vigile el estado de las escobillas del limpia. Su vida útil depende de usted:

- limpie las escobillas, el parabrisas y la luneta regularmente con agua jabonosa;
- no las utilice cuando el parabrisas o la luneta estén secos;
- despéguelas del parabrisas o de la luneta cuando lleven sin funcionar mucho tiempo.



- En temperaturas muy bajas, asegúrese de que las escobillas del limpiaparabrisas no estén inmovilizadas por el hielo (existe riesgo de sobrecalentamiento del motor).
- Vigile el estado de las escobillas. Debe cambiarlas tan pronto como haya disminuido su eficacia: aproximadamente todos los años.

Durante el cambio de la escobilla, cuando esta se retira, tenga la precaución de no dejar que el brazo caiga sobre el cristal: hay riesgo de romper el cristal.

## REMOLCADO: en caso de avería

### Proceso de remolcado

La llave de contacto debe estar en la posición «M» (encendido), lo que permite la señalización (luces de stop, luces de precaución...). Por la noche, el vehículo debe llevar las luces puestas. Retire el remolque si lo hubiese.

Además, es imperativo respetar las condiciones de remolcado definidas por la legislación en vigor en cada país y no sobrepasar el peso remolcable de su vehículo. Consulte a un Representante de la marca.

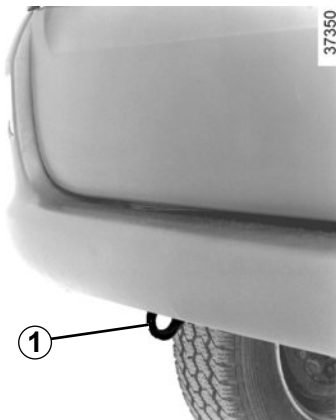

### Punto de remolcado trasero 1

Este punto de remolcado tan sólo se puede emplear para remolcar: en ningún caso deben servir para levantar directa o indirectamente, el vehículo.



No saque la llave del contactor de arranque durante el remolcado.



Con el motor parado, las asistencias de dirección y de frenado no son operativas.



En caso de avería es aconsejable solicitar el auxilio de un servicio de transporte (vehículo con plancha de transporte).



– Utilice una barra de remolcado rígida. En caso de utilizar una cuerda o un cable (si la legislación lo permite), el vehículo remolcado debe poder frenar.

- No hay que remolcar un vehículo cuya capacidad para circular se encuentre alterada.
- Evite los tirones al acelerar y al frenar ya que podrían dañar el vehículo.
- En todos los casos, se aconseja no superar los **25 km/h**.

## REMOLCADO: remolque

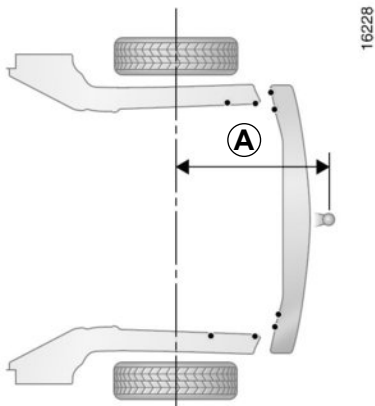

### Enganche

A: 776,5 mm.

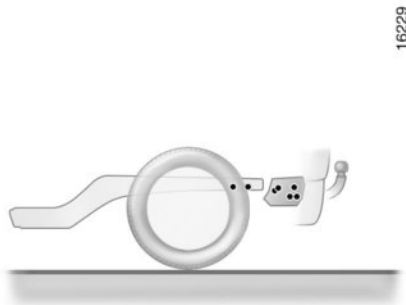

**Carga admitida sobre la bola de enganche, peso máximo remolque con freno y sin freno de inercia:**

Consulte el capítulo 6, párrafo «PESOS».

Para el montaje del enganche de remolque y para las condiciones de utilización, consulte el manual de montaje del fabricante.

Se aconseja guardar este manual con el resto de documentos del vehículo.

## ACCESORIOS



Antes de instalar un aparato eléctrico o electrónico (particularmente para los emisores/receptores: banda de frecuencias, nivel de potencia, posición de la antena...), asegúrese de que sea compatible con su vehículo.

Para ello, pida consejo a un Representante de la marca.



### **Utilización de aparatos emisores/receptores (teléfonos, aparatos CB).**

Los teléfonos y aparatos CB equipados de antena integrada pueden crear interferencias con los sistemas electrónicos que lleva el vehículo de origen, por lo que se recomienda utilizar solamente aparatos con antena exterior.

**Por otra parte, les recordamos la necesidad de respetar la legislación en vigor relativa a la utilización de estos aparatos.**



### **Montaje posterior de accesorios**

Si desea instalar accesorios en el vehículo: consulte a un Representante de la marca. Además, para asegurarse del correcto funcionamiento de su vehículo y evitar riesgos que puedan afectar a su seguridad, le aconsejamos utilice los accesorios específicos homologados, adaptados a su vehículo y que son los únicos garantizados por el constructor.



Si utiliza una barra antirrobo, fíjela exclusivamente en el pedal de freno.



### **Accesorios eléctricos y electrónicos**

– Conecte sólo accesorios que tengan una potencia máxima de 120 Vatios.

#### **Hay riesgo de incendio.**

- las intervenciones en el circuito eléctrico del vehículo las realizará exclusivamente un Representante de la marca puesto que una conexión incorrecta podría provocar el deterioro de la instalación eléctrica y/o de los órganos conectados a dicha instalación;
- en caso de que se monte posteriormente un equipamiento eléctrico, asegúrese de que la instalación queda bien protegida por un fusible. Pida que le indiquen el amperaje y la localización de dicho fusible.



# TELEMANDO POR RADIOFRECUENCIA: pila

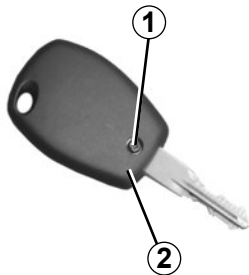

30604

## Sustitución de la pila

Afloje el tornillo **1** después suelte la tapa **2**.

Las pilas se encuentran disponibles en su Concesionario. La duración de las pilas es de dos años aproximadamente.

Compruebe que no haya restos de tinta en la pila: existe riesgo de mal contacto eléctrico.



28177

Sustituya la pila **3** respetando la polaridad grabada en la tapa.

**Nota:** al sustituir la pila, tenga cuidado de no tocar el circuito electrónico situado en la tapa de la llave.

**Tipo de pila: CR 2016.**

Al realizar el montaje, asegúrese de que la tapa esté correctamente encajada y que el tornillo esté correctamente apretado.

28913



No se deshaga de las pilas usadas en cualquier lugar. Entréguelas en un organismo encargado de la recogida y del reciclaje de las pilas.

## ANOMALÍAS DE FUNCIONAMIENTO (1/6)

Los siguientes consejos le permitirán sacarle de apuros, rápida y provisionalmente; por seguridad, consulte lo antes posible a un Representante de la marca.

<b>Si al accionar el motor de arranque</b>	<b>CAUSAS</b>	<b>QUÉ HACER</b>
– No hay reacción alguna: las lámparas de los testigos no se encienden, el motor de arranque no gira.	Cable eléctrico de batería desconectado u oxidación de los terminales y de los bornes.	Compruebe el contacto de los terminales: rásquelos y límpielos si están oxidados y reapriételos.
	Batería descargada.	Conecte la batería descargada con otra batería.
	Batería fuera de uso.	Sustituya la batería.
– Las lámparas testigo se debilitan, el motor de arranque gira muy lentamente.	Terminales de batería mal apretados o bornes de la batería oxidados.	Compruebe el contacto de los terminales: rásquelos y límpielos si están oxidados y reapriételos.
	Batería descargada.	Conecte la batería descargada con otra batería.
– El motor arranca difícilmente en tiempo húmedo, o después de lavar el coche.	Encendido defectuoso: humedad en el sistema de encendido.	Seque los cables de las bujías y de la bobina.
– El motor arranca con dificultad en caliente.	Carburación defectuosa (burbujas de gas en el circuito).	Deje enfriar el motor.
	Falta compresión.	Consulte a un Representante de la marca.

## ANOMALÍAS DE FUNCIONAMIENTO (2/6)

Si al accionar el motor de arranque	CAUSAS	QUÉ HACER
– El motor «da explosiones», pero no arranca, o arranca con dificultad en frío.	Antiarranque en funcionamiento.	Consulte el capítulo «Sistema anti-arranque».
	Proceso de arranque inadecuado	Consulte el capítulo «Puesta en marcha».
	Alimentación incorrecta de combustible o fallo de encendido.	En caso de no arrancar, no insista. Consulte a un Representante de la marca.
<hr/>		
– Vibraciones.	Neumáticos mal inflados o mal equilibrados o estropeados.	Compruebe la presión de los neumáticos. Si no es la causa, acuda al Representante de la marca para comprobar su estado.
<hr/>		
– Burbujas en el vaso de expansión.	Avería mecánica: junta de culata quemada, bomba de agua defectuosa.	Pare el motor. Consulte a un Representante de la marca.
	Motoventilador averiado.	Compruebe el fusible en cuestión, si no, consulte a un Representante de la marca.

## ANOMALÍAS DE FUNCIONAMIENTO (3/6)

En carretera	CAUSAS	QUÉ HACER
– Humo blanco anormal en el escape.	Avería mecánica: junta de culata quemada.	Pare el motor. Consulte a un Representante de la marca.
– Humo bajo el capot motor.	Cortocircuito.  Conducto del circuito de refrigeración defectuoso.	Deténgase, corte el contacto, desconecte la batería.  Consulte a un Representante de la marca.
– El testigo de presión de aceite se enciende. – en curvas o al frenar	El nivel está demasiado bajo.	Añada aceite motor (consulte el capítulo 4 «Nivel de aceite del motor»).
– al ralentí	Presión de aceite baja.	Acuda al Representante de la marca más cercano.
– tarda en apagarse o permanece encendido al acelerar.	Falta presión de aceite	Deténgase: contacte con un Representante de la marca.
– Al motor parece faltarle potencia.	Filtro de aire sucio.  Fallo de alimentación de carburante.  Bujías defectuosas, mal reglaje.	Sustituya el cartucho.  Verifique el nivel de combustible.  Consulte a un Representante de la marca.
– El ralentí es inestable o el motor se cala.	Falta compresión (bujías, encendido, toma de aire).	Consulte a un Representante de la marca.

## ANOMALÍAS DE FUNCIONAMIENTO (4/6)

En carretera	CAUSAS	QUÉ HACER
– La dirección se endurece.	Correa rota.	Haga sustituir la correa.
– El motor se calienta. El testigo de temperatura del agua se enciende (o la aguja del indicador se sitúa en la zona roja).	Bomba de agua: correa destensada o rota. Avería del motoventilador.	Detenga el vehículo, pare el motor y consulte a un Representante de la marca.
	Fugas de agua.	Verifique el estado de los racores de agua y el apriete de las abrazaderas. Verifique el vaso de expansión: debe contener líquido. Si no es así, complete el nivel ( <b>tras haberlo dejado enfriar</b> ). Tome todas las precauciones para no quemarse. Esta reparación es provisional, consulte a un Representante de la marca lo antes posible.



**Radiador:** en caso de una falta de líquido de refrigeración importante, no olvide que no hay que rellenar nunca con líquido de refrigeración frío si el motor está muy caliente. Tras una intervención en el vehículo que haya precisado del vaciado, incluso parcial, del circuito de refrigeración, deberá llenarse este último con una nueva mezcla, convenientemente dosificada. Le recordamos que es imperativo emplear solamente un producto seleccionado por nuestros Servicios Técnicos.

## ANOMALÍAS DE FUNCIONAMIENTO (5/6)

Aparatos eléctricos	CAUSAS	QUÉ HACER	
– El limpiaparabrisas no funciona.	Escobillas del limpiaparabrisas pegadas.	Despegue las escobillas antes de utilizar el limpiaparabrisas.	
	Fusibles quemados (intermitencia, parada fija).	Cámbielo.	
	Avería del motor.	Consulte a un Representante de la marca.	
– Frecuencia más rápida de los intermitentes.	– bombilla fundida.	Sustituya la bombilla.	
– Las luces intermitentes no funcionan.	En un lado:	– bombilla fundida.	Sustituya la bombilla.
		– cable de alimentación desconectado o conector mal posicionado.	Vuélvalo a conectar.
		– puesta a masa defectuosa.	Localice el hilo de masa que va fijado a una parte metálica, rasque el extremo del mismo y vuélvalo a fijar con cuidado.
En los dos lados:	– fusible fundido.	Cámbielo.	
	– central intermitencia defectuosa.	Sustituir: consulte a un Representante de la marca.	

## ANOMALÍAS DE FUNCIONAMIENTO (6/6)

Aparatos eléctricos	CAUSAS	QUÉ HACER
– Los faros no funcionan.	Uno solo: <ul style="list-style-type: none"><li>– bombilla fundida.</li><li>– cable desconectado o conector mal situado.</li><li>– puesta a masa defectuosa.</li></ul>	Sustitúyala. Verifique y conecte el cable o el conector. Véase apartado anterior.
	Los dos: <ul style="list-style-type: none"><li>– si el circuito está protegido por un fusible.</li></ul>	Verifíquelo y cámbielo si es necesario.
– Restos de condensación en los faros.	No se trata de una anomalía. La presencia de restos de condensación en los faros es un fenómeno natural vinculado a las variaciones de temperatura. Estos restos desaparecen rápidamente cuando se utilizan las luces.	

# Capítulo 6: Características técnicas

Identificación del vehículo . . . . .	6.2
Características de los motores . . . . .	6.3
Pesos . . . . .	6.4
Dimensiones . . . . .	6.6
Piezas de recambio . . . . .	6.7
	6.1



# IDENTIFICACIÓN DEL VEHÍCULO

33293

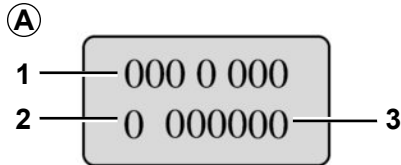

Las indicaciones que figuran en la placa del motor y el VIN deberán figurar en todas sus cartas o pedidos.

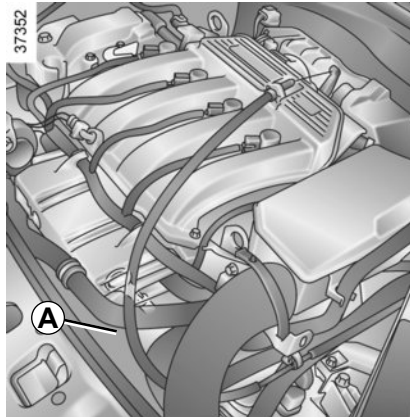

## Identificación del motor A

Emplazamiento diferente según motorización.

- 1 Tipo del motor.
- 2 Índice del motor.
- 3 Número del motor.

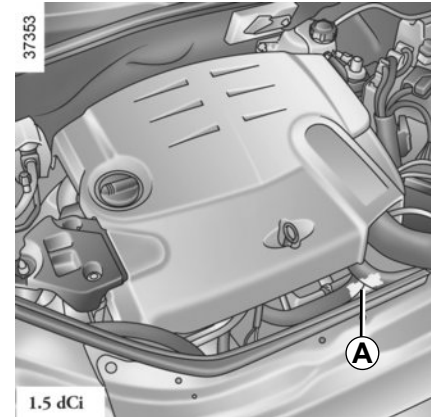

## Identificación del vehículo

Según las normas internacionales, su vehículo viene identificado por el VIN (Número de Identificación del Vehículo).

El VIN es una combinación alfanumérica que identifica a su vehículo ofreciendo información codificada sobre el fabricante, peculiaridades del modelo, etc., así como un número que lo diferencia de otro vehículo del mismo modelo.

Se encuentra grabado debajo de la alfombra, en el piso delantero lado derecho, entre el asiento y el marco de la puerta. Para tener acceso al mismo, la alfombra posee una solapa.

## CARACTERÍSTICAS DE LOS MOTORES

Motor	1.6 16V	1.6 16V	1.5 dCi
<b>Tipo de motor</b> (indicado en la placa del motor)	K4M	K4M Flex	K9K
<b>Cilindrada</b> (cm <sup>3</sup> )	1.598	1.598	1.461
<b>Potencia máxima</b> (cv a rpm)	95 a 5.000	(Gasolina/etanol) 95/98,3 a 5.000	65 a 4.000
<b>Par motor</b> (mkg a rpm)	15,1 a 3.750	(Gasolina/etanol) 15,1/15,3 a 3.750	12,3 a 2.250
<b>Tipo de combustible</b>	Es imperativo utilizar combustible sin plomo con el índice de Octano indicado en la etiqueta que se encuentra en la tapa de combustible.	Gasolina tipo C, gasolina aditivada o etanol hidratado en cualquier proporción. También es posible utilizar gasolina pura con 95 octanos mínimo.	DIESEL S10 (Admite DIESEL S50)
<b>Bujías</b>	Emplee sólo las bujías especificadas para el motor de su vehículo. El tipo debe estar indicado en una etiqueta pegada en el compartimiento del motor; si no, consulte a un Representante de la marca. El montaje de bujías no especificadas puede provocar el deterioro de su motor.		-

## PESOS (en kg) (1/2)

Los pesos indicados pertenecen a un vehículo de base y sin opciones: varían en función del equipamiento de su vehículo. Consulte a un Representante de la marca.

Versiones	Pasajeros		
	1.6 16V 5 plazas	1.5 dCi 5 plazas	1.6 16V 7 plazas
Peso en vacío en orden de marcha	1.220	1.230	1.255
Peso máximo autorizado en carga	1.685	1.675	1.870
Peso máximo remolque sin freno	605	613	622
Peso máximo remolque con freno	1.150	1.150	1.100
Carga útil	410	445	555
Carga admitida sobre la bola de enganche	75		
Carga admitida en el techo con el dispositivo de transporte	100 (incluido dispositivo portador)		

### Carga remolcable (Remolcado de caravana, barco...)

- Es importante respetar las condiciones de remolcado admitidas por la legislación local y, en particular, las definidas por el código de circulación. Para instalar un enganche de remolque infórmese en su Representante de la marca.
  - En el caso de un vehículo remolcado, **el peso total rodante (vehículo + remolque) no deberá sobrepasarse nunca**. No obstante se permitirá:
    - sobrepasar el PTMA trasero hasta un límite del 15 %,
    - sobrepasar el PMAC hasta un límite del 10% o en 100 kg como máximo (el que se alcance primero).
- En ambos casos, la velocidad máxima del conjunto rodante no debe superar los 100 km/h y la presión de los neumáticos debe aumentarse en 0,2 bares (3 lbs/pulg<sup>2</sup>).
- El rendimiento del motor y la aptitud en cuesta disminuyen con la altitud, por lo que recomendamos reducir la carga máxima en un 10% a 1.000 metros, y después en un 10% suplementario por cada 1.000 metros más.

## PESOS (en kg) (2/2)

Los pesos indicados pertenecen a un vehículo de base y sin opciones: varían en función del equipamiento de su vehículo. Consulte a un Representante de la marca.

Versiones	Furgón	
	1.6 16V	1.5 dCi
Peso en vacío en orden de marcha	1.197	1.210
Peso máximo autorizado en carga	1.880	1.890
Peso máximo remolque sin freno	535	545
Peso máximo remolque con freno	630	620
Carga útil	803	800
Carga admitida sobre la bola de enganche	75	
Carga admitida en el techo con el dispositivo de transporte	-	

### Carga remolcable (Remolcado de caravana, barco...)

- Es importante respetar las condiciones de remolcado admitidas por la legislación local y, en particular, las definidas por el código de circulación. Para instalar un enganche de remolque infórmese en su Representante de la marca.
  - En el caso de un vehículo remolcado, **el peso total rodante (vehículo + remolque) no deberá sobrepasarse nunca**. No obstante se permitirá:
    - sobrepasar el PTMA trasero hasta un límite del 15 %,
    - sobrepasar el PMAC hasta un límite del 10% o en 100 kg como máximo (el que se alcance primero).
- En ambos casos, la velocidad máxima del conjunto rodante no debe superar los 100 km/h y la presión de los neumáticos debe aumentarse en 0,2 bares (3 lbs/pulg<sup>2</sup>).
- El rendimiento del motor y la aptitud en cuesta disminuyen con la altitud, por lo que recomendamos reducir la carga máxima en un 10% a 1.000 metros, y después en un 10% suplementario por cada 1.000 metros más.

## DIMENSIONES (en metros)

37355

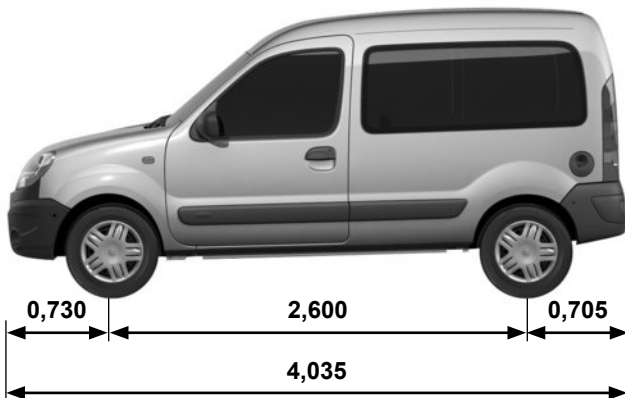

**Atención:** cuando el vehículo está equipado con barras de techo longitudinales, la medida de altura indicada debe aumentarse en 0,043 m. **Estas barras no son desmontables.**

1,819 (1)

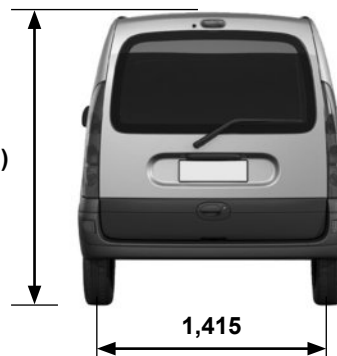

(1) En vacío.

## **PIEZAS DE RECAMBIO Y REPARACIONES**

Las piezas de recambio de origen RENAULT están diseñadas sobre la base de unas especificaciones muy estrictas y son comprobadas con regularidad. Por ello, estas piezas tienen un nivel de calidad como mínimo equivalente al de las piezas montadas en los vehículos nuevos.

Utilizando sistemáticamente las piezas de recambio de origen RENAULT, usted tendrá la seguridad de preservar las prestaciones de su vehículo. Más aún, las reparaciones efectuadas en la Red RENAULT con piezas de recambio de origen están garantizadas según las condiciones que aparecen al dorso de la orden de reparación.



# ÍNDICE ALFABÉTICO (1/3)

## A

ABS .....	2.11
accesorios .....	5.25
aceite motor.....	4.3 → 4.5
acondicionador de aire .....	3.10
ahorro de combustible.....	2.6 → 2.8
airbag.....	1.21 → 1.23
aire acondicionado .....	3.6 → 3.10
aireadores.....	3.2 – 3.3
alarma sonora de olvido de luces.....	1.8, 1.42
antiarranque sistema .....	1.12
antiniebla faros.....	5.10
antipolución consejos.....	2.6 → 2.8
aparatos de control.....	1.32 → 1.34, 1.37 → 1.39
apoyacabezas .....	1.13 – 1.14
arranque del motor .....	2.2
asientos delanteros ajuste .....	1.15
asientos para niños .....	1.24, 1.26 → 1.29
asientos traseros funcionalidades.....	3.18 – 3.19
asistencia de dirección .....	2.10

## B

banqueta trasera .....	3.18 → 3.22
batería .....	4.10
descargada.....	5.17 – 5.18

## C

calefacción.....	3.4 – 3.5, 3.10
cambio de lámparas .....	5.8 → 5.10, 5.14 → 5.16
cambio de rueda.....	5.4
capacidad del depósito de combustible.....	1.47 – 1.48
capot motor.....	4.2

características de los motores.....	6.3
características técnicas .....	6.3
cargas remolcables .....	6.6
catalizador .....	2.4
ceniceros .....	3.15
cinturones de seguridad .....	1.17 → 1.23
climatización .....	3.10
combustible consejos de ahorro .....	2.6 → 2.8
condenación automática de los abrientes al circular.....	1.11
conducción .....	2.4
consejos anticontaminación .....	2.6 → 2.8
consejos prácticos.....	5.2 – 5.3, 5.8 – 5.9, 5.14, 5.16 – 5.18, 5.22 → 5.24, 5.26
conservación: carrocería.....	4.11 – 4.12
mecánica .....	4.2 – 4.3
tapizados interiores.....	4.13 – 4.14
contactor de arranque .....	2.2
crisales laterales.....	3.14
crিকে.....	5.2
cuadro de instrumentos.....	1.32 → 1.34
cubreequipajes .....	3.24

## D

depósito de combustible capacidad .....	1.47 – 1.48
deshielo/desempañado de la luneta.....	1.46
deshielo/desempañado del parabrisas.....	1.46
diámetro de giro.....	6.7
dispositivos complementarios al cinturón delantero 1.21 → 1.23	
dispositivos de retención para niños .....	1.24, 1.26 → 1.29

## E

embellecedores .....	5.3
encendedor.....	3.15



## ÍNDICE ALFABÉTICO (2/3)

escobillas del limpia.....	5.22
espejos de cortesía .....	3.12

### F

faros	
sustitución de las lámparas .....	5.9
focos de iluminación.....	3.11
freno de aparcamiento.....	2.10
fusibles .....	5.19 → 5.21

### H

hora .....	1.40
------------	------

### I

iluminación del maletero	
sustitución de las lámparas .....	5.16
iluminación interior:	
sustitución de las lámparas .....	5.15
iluminación:	
interior.....	3.11
indicadores:	
de dirección .....	5.9, 5.14
del cuadro de instrumentos .....	1.32 → 1.34
intermitentes .....	5.9, 5.14

### L

lámparas	
sustitución.....	5.8 → 5.16
lavacristales.....	1.44 – 1.45
lavado .....	4.11 – 4.12
levantacristales.....	3.13 – 3.14
limpia/lavaparabrisas	
sustitución de las escobillas .....	5.22
limpiaparabrisas .....	1.44
limpieza:	
exterior del vehículo.....	4.11 – 4.12
interior del vehículo.....	4.13 – 4.14

luces delanteras	
sustitución de las lámparas .....	5.8 – 5.9
luces: .....	1.32
altas .....	1.32
bajas .....	1.32
de niebla .....	1.32
de posición.....	1.32
luneta	
desempañado .....	1.33, 3.2

### LL

llave/telemando de radiofrecuencia	
utilización .....	1.2 – 1.3
llaves .....	1.2 → 1.4
sustitución de la pila .....	5.26

### M

manivela .....	5.2
medio ambiente .....	2.9
motor	
características.....	6.3

### N

neumáticos .....	5.5 → 5.7
niños .....	1.8, 1.24, 3.13
nivel de aceite del motor.....	4.3 → 4.5
niveles .....	4.6 → 4.8

### O

ordenador de a bordo .....	1.37 → 1.39
----------------------------	-------------

### P

palanca de velocidades .....	2.10
particularidad de los vehículos diésel.....	2.5
particularidad de los vehículos gasolina.....	2.4
pesos.....	6.4 – 6.5
piezas de recambio .....	6.7
pilas (telemando).....	5.26

## ÍNDICE ALFABÉTICO (3/3)

pinchazo .....	5.2, 5.4
pintura	
mantenimiento .....	4.11 – 4.12
placas de identificación .....	6.2
plafones .....	3.11
portaobjetos .....	3.16 – 3.17
presión de los neumáticos .....	4.9, 5.6
protección anticorrosión .....	4.11 – 4.12
puertas .....	1.5, 1.7 → 1.11
puesta en marcha del motor .....	2.3
puesto de conducción .....	1.30 – 1.31

### Q

quitasol .....	3.12
----------------	------

### R

reglaje de los faros .....	1.43
regulación de la temperatura .....	3.10
reloj .....	1.40
remolcado	
en caso de avería .....	5.23
remolque .....	5.24
retención niños .....	1.24, 1.26 → 1.29
retrovisores .....	1.16
rodaje .....	2.2
rueda de repuesto .....	5.2
ruedas (seguridad) .....	5.5 → 5.7

### S

seguridad niños .....	1.8, 1.24, 1.26 → 1.29, 2.3, 3.13
señal peligro .....	1.41
señalización acústica y luminosa .....	1.41
señalización e iluminación .....	1.42
sistema antiarranque .....	1.12
sistema antibloqueo de ruedas: ABS .....	2.11
sistema de retención para niños .....	1.24, 1.26 → 1.29

### T

tapizados interiores	
mantenimiento .....	4.13 – 4.14
tapón del depósito de combustible .....	1.47 – 1.48
telemando de bloqueo eléctrico de las puertas .....	1.4
testigos de control .....	1.32 → 1.34, 1.37 → 1.39
toma de accesorios .....	3.15
transporte de niños .....	1.24, 1.26 → 1.29
transporte de objetos	
en el maletero .....	3.23

### V

varilla de aceite motor .....	4.3
ventilación .....	3.2 → 3.10

### W

warning .....	1.41
---------------	------









( [www.mirenault.com](http://www.mirenault.com) )

RENAULT S.A.S. SOCIÉTÉ PAR ACTIONS SIMPLIFIÉE AU CAPITAL DE 533 941 113 € / 13-15, QUAI LE GALLO  
92100 BOULOGNE-BILLANCOURT R.C.S. NANTERRE 780 129 987 — SIRET 780 129 987 03591 / TÉL. : 0810 40 50 60

NU 1074-3 – 99 91 079 13R – 03/2015 – Edition espagnole



9 9 9 1 0 7 9 1 3 R

**AV**